

equinOxe

androidtv



REF. 472710 / 472711

- MANUEL D'UTILISATION
- USER MANUAL
- MANUAL DE USUARIO
- MANUALE D'USO
- BENUTZERHANDBUCH
- GEBRUIKERSHANDLEIDING

FRANÇAIS	7
INFORMATION DE SÉCURITÉ.....	7
PRÉCAUTIONS DE SÉCURITÉ IMPORTANTES.....	7
BOUTONS ET CONNEXIONS DU TÉLÉVISEUR	8
INSTALLER ET CONNECTER LE TÉLÉVISEUR	9
INSTRUCTIONS DE MONTAGE DES PIEDS	9
UTILISER ANDROID TV	10
1. CONFIGURATION INITIALE.....	10
2. PAGE D'ACCUEIL	12
3. PARAMÈTRES.....	13
4. RÉGLAGE DE LA SOURCE TV.....	15
5. GOOGLE PLAY	16
DÉPANNAGE	17
TÉLÉCOMMANDE.....	18
RÉGLAGE DES CHÂÎNES DVB-T	19
RÉGLAGE DES CHÂÎNES DVB-S	19
UTILISER UNE CAM FRANSAT.....	19
UTILISER UNE CAM TIVÛSAT.....	20
GARANTIE.....	20
RECYCLAGE ET FIN DE VIE	20
ENGLISH	21
SECURITY INFORMATION	21
IMPORTANT SAFETY PRECAUTIONS	21
TV BUTTONS AND CONNECTIONS.....	22

INSTALLING AND CONNECTING THE TELEVISION.....	23
FOOT ASSEMBLY INSTRUCTIONS.....	23
USING ANDROID TV.....	24
1. INITIAL CONFIGURATION	24
2. HOME PAGE	26
3. PARAMETERS.....	27
4. SETTING THE TV SOURCE.....	29
5. GOOGLE PLAY	30
TROUBLESHOOTING	31
REMOTE CONTROL	32
SETTING DVB-T CHANNELS	33
SETTING DVB-S CHANNELS	33
USING A FRANSAT CAM	33
USING A TIVÜSAT CAM	33
WARRANTY	34
RECYCLING AND END OF LIFE.....	34
DEUTSCH	35
SICHERHEITSINFORMATIONEN	35
WICHTIGE SICHERHEITSVORKEHRUNGEN	35
TASTEN UND ANSCHLÜSSE DES FERNSEHERS.....	36
DEN FERNSEHER AUFSTELLEN UND ANSCHLIEßEN	37
ANLEITUNG ZUR MONTAGE DER FÜßE.....	37
ANDROID TV NUTZEN	38
1. ANFÄNGLICHE KONFIGURATION	38
2. START SEITE	40

3. EINSTELLUNGEN.....	41
4. EINSTELLUNG DER TV-QUELLE.....	43
5. GOOGLE PLAY	44
FEHLERBEHEBUNG.....	45
FERNBEDIENUNG.....	46
EINSTELLEN VON DVB-T-KANÄLEN.....	47
EINSTELLEN VON DVB-S-KANÄLEN.....	47
EIN FRANSAT CAM VERWENDEN	47
EIN TIVÚSAT CAM VERWENDEN	48
GARANTIE.....	48
RECYCLING UND ENDE DER LEBENSDAUER	48
ESPAÑOL.....	49
INFORMACIÓN DE SEGURIDAD	49
PRECAUCIONES DE SEGURIDAD IMPORTANTES	49
BOTONES Y CONEXIONES DE TV	50
INSTALACIÓN Y CONEXIÓN DEL TELEVISOR.....	51
INSTRUCCIONES DE MONTAJE DEL PIE.....	51
USO DE ANDROID TV.....	52
1.CONFIGURACIÓN INICIAL.....	52
2. PÀGINA DE INICIO	54
3. PARÁMETROS	55
4. CONFIGURACIÓN DE LA FUENTE DE TV	57
5. GOOGLE PLAY	58
SOLUCIÓN DE PROBLEMAS.....	59
MANDO A DISTANCIA.....	60

AJUSTE DE LOS CANALES TDT	61
CONFIGURACIÓN DE CANALES DVB-S	61
UTILIZACIÓN DE UNA CAM FRANSAT	61
UTILIZACIÓN DE UNA TIVÜSAT CAM	62
GARANTÍA	62
RECICLADO Y FIN DE VIDA ÚTIL.....	62
ITALIANO	63
INFORMAZIONI SULLA SICUREZZA	63
IMPORTANTI PRECAUZIONI DI SICUREZZA	63
PULSANTI E COLLEGAMENTI TV	64
INSTALLAZIONE E COLLEGAMENTO DEL TELEVISORE	65
ISTRUZIONI PER IL MONTAGGIO DEI PIEDI.....	65
UTILIZZO DI ANDROID TV	66
1. CONFIGURAZIONE INIZIALE	66
2. PAGINA INIZIALE.....	68
3. PARAMETRI.....	69
4. IMPOSTAZIONE DELLA SORGENTE TV	71
5. GOOGLE PLAY	72
RISOLUZIONE DEI PROBLEMI	73
TELECOMANDO	74
IMPOSTAZIONE DEI CANALI DVB-T	75
IMPOSTAZIONE DEI CANALI DVB-S	75
UTILIZZO DI UNA CAM FRANSAT.....	75
UTILIZZO DI UNA CAM TIVÜSAT	76
GARANZIA	76

RICICLAGGIO E FINE VITA	76
NEDERLANDS.....	77
BEVEILIGINGSINFORMATIE	77
BELANGRIJKE VEILIGHEIDSMATREGELEN	77
TV-KNOPPEN EN -AANSLUITINGEN	78
DE TELEVISIE INSTALLEREN EN AANSLUITEN	79
MONTAGE-INSTRUCTIES VOET.....	79
ANDROID TV GEBRUIKEN	80
1. INITIËLE CONFIGURATIE.....	80
2. THUISPAGINA	82
3. PARAMETERS.....	83
4. INSTELLEN VAN DE TV-BRON	85
5. GOOGLE PLAY	86
PROBLEMEN OPLOSSEN.....	87
AFSTANDBEDIENING	88
DVB-T KANALEN INSTELLEN	89
DVB-S KANALEN INSTELLEN	89
EEN FRANSAT CAM GEBRUIKEN	89
EEN TIVÛSAT CAM GEBRUIKEN	90
GARANTIE.....	90
RECYCLING EN EINDE LEVENSDUUR	90

FRANÇAIS

IMPORTANT:



Veillez lire attentivement ce manuel avant de lire et d'utiliser ce téléviseur.

Gardez ce manuel à portée de main pour référence future.

Information de Sécurité

		ATTENTION
	Le point d'exclamation dans un triangle équilatéral est destiné à alerter l'utilisateur de la présence d'une ouverture matérielle dans la documentation accompagnant l'appareil.	RISQUE DE CHOC ÉLECTRIQUE NE PAS OUVRIR
	Avertissement: Le symbole d'éclair avec une pointe de flèche dans un triangle équilatéral est destiné à alerter l'utilisateur de la présence d'une tension dangereuse non isolée dans le boîtier du produit qui peut être d'une amplitude suffisante pour constituer un risque de choc électrique pour les personnes.	Des hautes tensions sont utilisées dans le fonctionnement de ce produit, pour réduire le risque de choc électrique, ne retirez pas le couvercle de l'armoire, confiez l'entretien à un personnel de service qualifié. Si le téléviseur change ou un réglage grossier, un choc électrique peut être endommagé, veuillez ne pas essayer d'ouvrir une machine de maintenance, les centres de contact client doivent être examinés.
—	Ce symbole signifie courant continu	

Précautions de sécurité importantes

- 1) Lisez attentivement ces instructions.
- 2) Conservez ces instructions en lieu sûr.
- 3) Respectez tous les avertissements.
- 4) Suivez toutes les instructions.
- 5) N'utilisez pas cet appareil à proximité de l'eau.
- 6) Nettoyez l'appareil uniquement avec un chiffon sec.
- 7) Ne bloquez pas les ouvertures de ventilation. Installez l'appareil conformément aux instructions du fabricant.
- 8) Ne placez pas l'appareil près de sources de chaleur telles qu'un radiateur, un four ou un appareil générant de la chaleur (y compris un amplificateur).
- 9) Utilisez uniquement les cordons et alimentations homologués par le fabricant pour éviter d'endommager les composants électroniques du téléviseur.
- 10) Ne pincez ni n'endommagez le cordon d'alimentation.
- 11) Utilisez uniquement les fixations et accessoires homologués par le fabricant.
- 12) Utilisez exclusivement des chariots, socles, trépieds ou tables TV approuvés par le fabricant. Si vous déplacez le téléviseur sur un chariot, faites-le avec précaution pour éviter tout basculement.
- 13) Débranchez le téléviseur et l'antenne en cas d'orage ou si vous ne l'utilisez pas pendant une longue période.
- 14) Pour réduire les risques d'incendie ou de choc électrique, ne pas exposer cet appareil à la pluie ou à l'humidité.
- 15) La prise secteur est utilisée comme dispositif de déconnexion et doit rester facilement accessible pendant l'utilisation.
- 16) La prise de courant doit être installée à proximité de l'appareil et être facilement accessible.
- 17) Ne pas exposer l'appareil à l'eau ou aux éclaboussures. Ne placez pas de récipients contenant des liquides sur l'appareil.
- 18) Ne placez pas d'objets dangereux, comme des bougies allumées ou d'autres sources de flamme, sur l'appareil.
- 19) Si vous choisissez de monter l'appareil au mur ou au plafond, suivez les recommandations du fabricant.
- 20) Ne placez jamais le téléviseur, la télécommande ou les piles à proximité de flammes nues ou d'autres sources de chaleur, y compris une exposition directe au soleil. Pour éviter tout risque d'incendie, gardez les bougies ou autres flammes éloignées du téléviseur, de la télécommande et des piles.
- 21) La sortie de courant USB est de 0.5A en utilisation normale.
- 22) Pour éviter tout risque de choc électrique, ne procédez à aucune modification sans être qualifié. L'appareil ne doit être ouvert que par du personnel qualifié.
- 23) N'exposez pas les piles à une chaleur excessive, comme la lumière directe du soleil ou un feu.
- 24) Cet appareil est de Classe II avec une double isolation électrique, il n'a donc pas besoin d'être mis à la terre pour des raisons de sécurité.
- 25) Pour un fonctionnement optimal, la température ambiante ne doit pas dépasser 45 °C, avec une altitude maximale de 2000 mètres.
- 26) Ne laissez pas votre téléviseur afficher une image statique ou fixe, comme une vidéo en pause ou un menu, pendant une longue période. Cela pourrait endommager l'écran et causer des effets de "marquage" ou "image fantôme".

Boutons et connexions du téléviseur

Boutons du téléviseur

Remarque : La position et la disposition des boutons et des connexions pour différents modèles peuvent varier.



Appuyez sur ce bouton en mode veille pour allumer/éteindre le téléviseur

Connexions TV

Remarque : Vous trouverez ci-dessous le menu des différents terminaux, l'emplacement et la disposition exacts, le nombre de modèles différents peut différer.

	Entrée AV Entrée de signal AV externe		Entrée USB Connectez un périphérique USB ici pour lire ses fichiers multimédias ou pour enregistrer des programmes via la fonction PVR.
	Entrée HDMI Entrée de signal numérique depuis le connecteur vidéo HDMI.		Sortie OPTIQUE Connectez le récepteur SPDIF.
	ANT 75Ω Connectez le câble de l'antenne TV hertzienne (VHF/UHF)		ANT 75Ω (S2) Connectez le câble de l'antenne satellite
	RJ45 Connectez Internet.		Entrée AV Connectez les périphériques
	Port CI Insérez la carte Common Interface (PCMCIA)		



Ne touchez pas ou ne vous approchez pas des connecteurs HDMI et USB et ne laissez pas les décharges électrostatiques interférer avec le fonctionnement de ces connecteurs en mode de fonctionnement USB, sinon le téléviseur cessera de fonctionner ou le téléviseur cessera de fonctionner.



Si vous n'utilisez pas la carte CI veuillez insérer la protection en silicone dans la fente

Installer et connecter le téléviseur

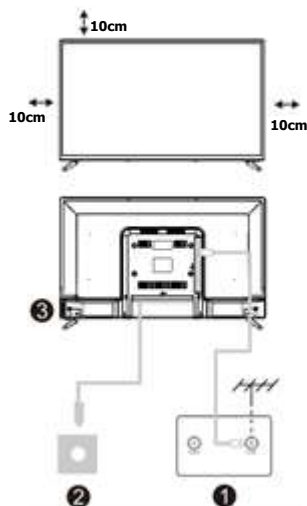

Installez votre téléviseur

Placez votre téléviseur dans un endroit qui peut supporter le poids du téléviseur.

Pour éviter tout danger, ne montez pas le téléviseur à proximité d'eau ou de chaleur extrême (comme un four, une source de lumière ou une bougie). Ne bloquez pas la ventilation à l'arrière du téléviseur.

Connectez la source de signal et la source d'électricité

- Connectez le câble de l'antenne (terrestre ou satellite) à la connexion RF du téléviseur, et/ou le câble HDMI de la source du signal aux entrées HDMI.
- Branchez le téléviseur dans une prise DC 12V à l'aide du cordon allume-cigare (ou d'un adaptateur secteur AC 100-240V, 50/60Hz non fourni).

Installation des piles dans la télécommande:

- Ouvrir le compartiment à piles. Insérez deux piles de 1,5 V AAA en respectant les polarités indiquées dans le compartiment.
- Replacer le couvercle du compartiment.

Remarque : Ne mélangez pas les piles anciennes ou usagées avec des piles neuves.

Si le téléviseur reste inactif pendant une période prolongée, retirez les piles de la télécommande pour éviter d'éventuels dommages dus à une fuite.

Allumez le téléviseur

- En mode veille, le voyant d'alimentation sera rouge. Appuyez sur le bouton d'alimentation du téléviseur ou de la télécommande. Le voyant est éteint lorsque le téléviseur est allumé.

Remarque : Image à des fins de référence uniquement.

Instructions de montage des pieds

1. Ouvrez et retirez le téléviseur, les accessoires et les pieds de la boîte.
2. Pour ne pas endommager le téléviseur, recouvrez l'écran d'un chiffon doux et placez la télévision face vers le bas sur une surface plane et stable.
3. Vissez les pieds sur le téléviseur.
4. L'installation est complète.

Remarque : Image à des fins de référence uniquement.

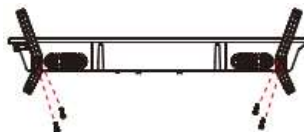

Suggestion:

Pour faciliter l'installation de la base et éviter tout risque de rayures et de dommages, nous vous recommandons d'utiliser le tournevis de type PH2.

Utiliser Android TV

1. Configuration initiale

Pour la première configuration initiale, l'assistant de configuration à l'écran vous guidera dans la configuration de votre téléviseur. Veuillez suivre le guide pour configurer votre téléviseur (TV) de façon appropriée.

1.1. Choix de la langue

Utilisez les touches **▲/▼** pour sélectionner les langues du système, puis appuyez sur **[OK]** pour confirmer.

1.2. Configuration rapide de votre téléviseur avec votre téléphone Android™ ? (Continuez/sautez)

Pour connecter votre téléphone Android à votre TV. Sélectionnez « Continuer ».

1. Sur votre téléphone Android, ouvrez l'application « Google » préinstallée.
2. Tapez ou dites « OK Google, configurer mon appareil ».
3. Appuyez sur le nom du modèle dans la liste.

Remarque : Appuyez sur « RETOUR » pour annuler.

Si vous souhaitez tout juste utiliser votre TV normalement, sélectionnez « Sauter ».

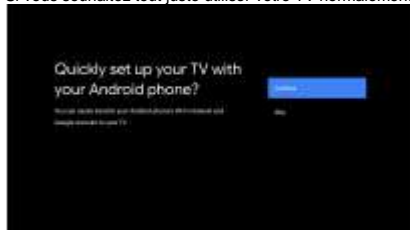

1.3 Configuration du réseau

Appuyez sur les touches **▲/▼** pour sélectionner le Wi-Fi auquel vous souhaitez vous connecter, saisissez le mot de passe, puis confirmez afin de vous connecter. Si vous sélectionnez « Sauter », cette configuration peut se faire sur la page d'accueil ou au menu des paramètres.

1.4. Connexion au compte Google

Connectez-vous pour obtenir de nouvelles applications, des recommandations, des films et bien plus encore de Google.

Utilisez votre télécommande :

Utilisez la télécommande pour saisir votre compte Google et votre mot de passe afin de vous connecter à votre compte Google.

1.5. Conditions d'utilisation

Si vous acceptez les conditions d'utilisation des services Google pour améliorer l'expérience du produit, sélectionnez « Accepter » pour poursuivre avec cette condition.



1.6 Services Google

Sélectionnez « Accepter » pour confirmer que vous souhaitez que votre emplacement soit identifié sur votre Android TV et que vous acceptez d'envoyer automatiquement des informations de diagnostic à Google en vue d'améliorer votre expérience Google.

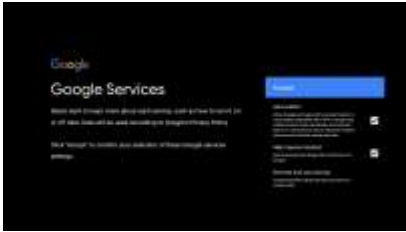

1.7 Installation automatique de Play

Sélectionnez « Installer » ou « désinstaller » des applications recommandées et des applications Google en suivant les étapes ci-après :

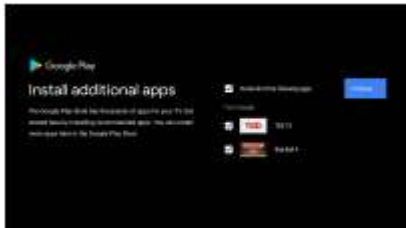

Sélectionnez « Continuer » pour passer à la page suivante.

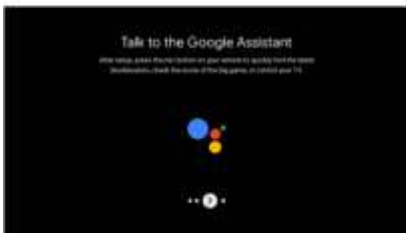
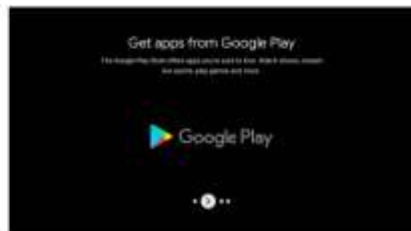

Des écrans d'information apparaissent alors. Vous pouvez faire défiler les réglages en appuyant sur la touche directionnelle « DROITE » pour continuer.



1.8. Appairage de la télécommande Bluetooth

1.Appuyez simultanément sur les touches « BACK  » et « VOL-  » de la télécommande pour accéder au mode d'appairage Bluetooth. Le témoin lumineux de la télécommande clignote au démarrage du mode appairage.

2.Appuyez sur « BACK  » pour quitter le mode appairage.



1.9. Choix de la région ou du pays

Sélectionnez le pays dans lequel vous utilisez l'appareil en vous servant des touches directionnelles Δ/∇ , puis appuyez sur **【OK】** pour confirmer.

1.10. Choix du mode TV (Privé/Commercial)

Veillez à sélectionner « Privé » dans cette étape si vous utilisez ce téléviseur à la maison. Assurez-vous de confirmer une fois que vous avez sélectionné « Privé ».

1.11. Chromecast intégré™

Sélectionnez Marche/Arrêt pour rendre le Chromecast intégré disponible.

1.12. Réglage des chaînes TV

Sélectionnez Antenne/Câble pour rechercher les chaînes TV.

Si vous sélectionnez « Sauter », la recherche des chaînes peut être effectuée à partir du menu.

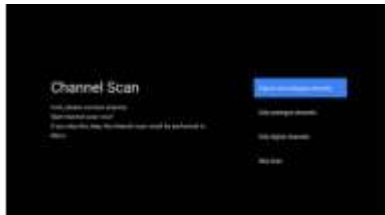

Configuration complète et Conditions d'exonération de responsabilité

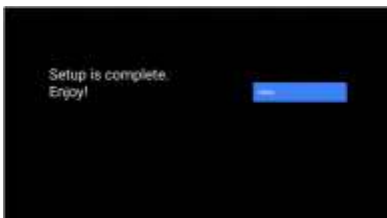

2. Page d'accueil

Une fois que vous avez terminé la configuration initiale, vous allez maintenant entrer dans l'écran d'accueil ou appuyer sur la touche  pour afficher la page d'accueil.



L'écran d'accueil de certains pays peut être différent de l'image ci-dessus, veuillez vous référer au produit pour plus de détails.

① Assistant Google

Utilisez votre voix pour accéder à des émissions, contrôler des appareils, et bien plus encore—il suffit de le demander à Google.

② Applications

Sélectionnez les « Applications » pour avoir accès à toutes vos applications. Des applications préinstallées sont disponibles pour vous dans cette ligne, sélectionnez « Google Play », si vous souhaitez rechercher et télécharger des d'autres applications.

③ Play Next

Chaque ligne après ce point affichera le contenu recommandé des applications que vous avez déjà installées.

④ Notifications

Ici s'afficheront toutes les notifications relatives à quoi que ce soit sur votre Android TV.

⑤ Entrées

Sélectionnez cette option si vous souhaitez régler l'entrée de votre TV, par exemple : TV, HDMI 1, HDMI 2.

⑥ Réseau

Elle affichera la connectivité réseau, Wi-Fi ou Ethernet.

⑦ Paramètres

Gérez les applications et les contrôles TV, modifiez les préférences, les sons et le compte.

3. Paramètres

Permet de régler les différentes performances de votre TV.

1. Appuyez sur la touche </> pour sélectionner « Paramètres » qui se trouve dans le coin supérieur droit de l'écran.
2. Appuyez sur la touche ^/v pour sélectionner l'option que vous souhaitez régler dans le menu paramètres.
3. Appuyez sur [OK] pour entrer.



Réseaux Internet

Réglez tous les paramètres du réseau et vérifiez la connexion si vous avez des problèmes de connexion.

1. Appuyez sur le bouton \wedge/\vee pour sélectionner « Réseau & Internet » dans le menu paramètres.
2. Appuyez sur les touches \wedge/\vee pour sélectionner : Wi-Fi/Ajouter un nouveau réseau/Recherche toujours disponible/Paramètres Proxy/Paramètres IP. Chaîne

Affiche le sous-menu de la recherche basé sur les différents modes d'installation des chaînes.

1. Appuyez sur la touche \wedge/\vee pour sélectionner « Source de la chaîne » & Mode d'installation de la chaîne & Contrôle parental.
2. Appuyez sur [OK] pour entrer dans « Contrôle parental », puis appuyez sur \wedge/\vee ou utilisez les touches numériques de la télécommande pour entrer le mot de passe par défaut « 1234 ».
3. Appuyez sur la touche \wedge/\vee pour sélectionner Chaînes bloquées, Restrictions de programmes, Entrées bloquées et Modifier le code PIN.

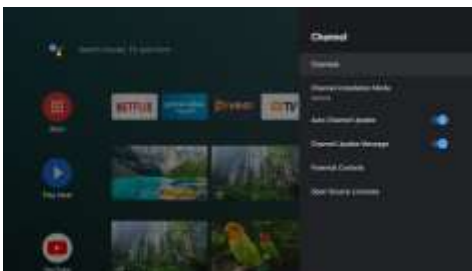

Préférences de l'appareil

1. Appuyez sur la touche \wedge/\vee pour sélectionner les options d'À-propos, Date et heure, Minuterie, Langue, Entrées, Image, Son, Assistant Google, Réinitialisation et autres.
2. Appuyez sur [OK] pour passer à la sous-option correspondante.



À propos

1. Appuyez sur la touche \wedge/\vee pour vérifier des informations supplémentaires telles que la mise à jour du système, le nom de l'appareil, le redémarrage, l'état, et plus encore.
2. Appuyez sur la touche  pour revenir au menu précédent.

Appuyez sur la touche  pour quitter le menu.

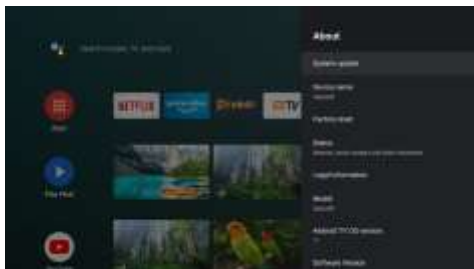

* Les images ci-dessus ne sont données qu'à titre indicatif, veuillez vous référer au produit pour plus de détails.

Réinitialisation des paramètres d'usine

Si la réinitialisation des paramètres d'usine est sélectionnée, elle effacera toutes les données du stockage interne de votre appareil, y compris : votre compte Google, les données et paramètres du système et des applications, ainsi que les applications téléchargées.

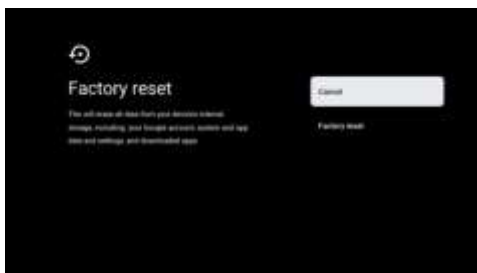

4. Réglage de la source TV

Pour entrer la source TV dans la page d'accueil :

1. Appuyez sur la touche  ou sélectionnez « Direct TV » sur la page d'accueil.

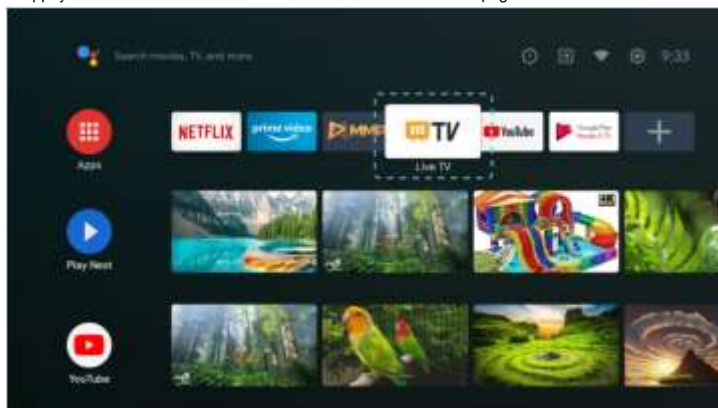

2. Appuyez sur la touche  puis sélectionnez « Chaînes » et sélectionnez « Nouvelles chaînes disponibles » pour entrer.

5. Google Play

Pour avoir accès et télécharger des applications à partir de Google Play, vous devez vous connecter avec un compte Google.



Lorsque vous ouvrez Google Play, vous êtes invité(e) à vous connecter ou à créer un nouveau compte.



Une fois connecté(e), vous serez amené(e) à la page ci-dessous, faites défiler la liste des applications disponibles pour le téléchargement ou appuyez sur le bouton Google Assistant de votre télécommande pour parler à Google.



Dépannage

Alimentation coupée	<ul style="list-style-type: none"> • Vérifiez que le cordon d'alimentation est bien branché. Si le téléviseur ne s'allume pas, débranchez-le, attendez 60 secondes, puis rebranchez-le. Allumez ensuite le téléviseur.
Mauvaise réception du signal	<ul style="list-style-type: none"> • Une image double ou des reflets (effet "fantôme") peuvent apparaître à l'écran si des bâtiments ou des montagnes se trouvent à proximité. Dans ce cas, essayez de repositionner l'antenne extérieure pour améliorer la réception. • Si vous utilisez une antenne intérieure, la réception peut être plus difficile. Ajustez l'antenne pour obtenir une meilleure réception. Si le problème persiste, envisagez d'utiliser une antenne extérieure.
Pas d'image	<ul style="list-style-type: none"> • Assurez-vous que l'antenne est correctement connectée à l'arrière du téléviseur. • Essayez de changer de chaîne pour voir si le problème persiste.
Vidéo affichée sans son	<ul style="list-style-type: none"> • Augmentez le volume. • Vérifiez si le téléviseur est en mode "Muet" (Mute).
Son présent, mais pas d'image ou image décolorée	<ul style="list-style-type: none"> • Ajustez les paramètres de contraste et de luminosité dans le menu du téléviseur.
Bruits statiques affectant la qualité vidéo et sonore	<ul style="list-style-type: none"> • Assurez-vous que l'antenne est bien branchée à l'arrière du téléviseur.
Lignes d'interférence sur l'écran	<ul style="list-style-type: none"> • Des appareils électriques tels qu'un sèche-cheveux ou un aspirateur peuvent causer des interférences avec le téléviseur. Éteignez ces appareils pour voir si le problème disparaît.
La télécommande ne fonctionne pas	<ul style="list-style-type: none"> • Assurez-vous que l'emballage plastique a été retiré de la télécommande. Essayez de l'utiliser plus près du téléviseur. Vérifiez que les piles sont bien insérées ou remplacez-les si nécessaire. • Le téléviseur peut passer en mode veille automatiquement s'il ne reçoit aucune commande pendant un certain temps.
Pas de Vidéo (mode PC)	<ul style="list-style-type: none"> • Vérifiez que le câble VGA est correctement branché et qu'il n'est pas endommagé ou plié.
Lignes verticales clignotantes (mode PC)	<ul style="list-style-type: none"> • Accédez au menu principal et ajustez le paramètre "Centre V" pour éliminer les lignes verticales.
Lignes Horizontales visibles (mode PC)	<ul style="list-style-type: none"> • Accédez au menu principal et ajustez le paramètre "Centre V" pour éliminer les lignes horizontales.
Luminosité de l'écran trop élevée ou trop faible	<ul style="list-style-type: none"> • Ajustez la luminosité ou le contraste dans le menu principal du téléviseur.
Pas de réponse du PC	<ul style="list-style-type: none"> • Vérifiez que la résolution de l'écran du PC est compatible avec celle du téléviseur.
Lignes visibles lorsque vous utilisez un câble RCA	<ul style="list-style-type: none"> • Assurez-vous d'utiliser un câble de bonne qualité.
Problèmes non résolus	<ul style="list-style-type: none"> • Débranchez le cordon d'alimentation, attendez 30 secondes, puis rebranchez-le. Si le problème persiste, ne tentez pas de réparer le téléviseur vous-même. Contactez le service clientèle pour obtenir de l'aide.

Télécommande





- 1 Permet de faire passer la TV du mode marche au mode veille.
- 2 Témoin lumineux.
- 3 Coupe ou rétablit le son du téléviseur.
- 4 PVR : enregistre le programme TV en direct.
- 5 Affiche le guide électronique des programmes (EPG).
- 6 **INFOS** : Affiche les informations sur la chaîne en cours, telles que l'heure actuelle et le nom de la chaîne.
- 7 PAGE D'ACCUEIL Affiche la page d'accueil.
- 8 **Menu** : Affiche le menu OSD (Affichage à l'écran).
- 9 **Entrées** : Affiche/sélectionne les options de la source du signal.
- 10 **Touches de navigation** : Curseur HAUT/GAUCHE/DROITE/BAS.
- 11 **Retour** : Appuyez sur cette touche pour revenir en arrière dans les menus.
- 12 **Exit (Quitter)** : Exit le menu OSD.
- 13 **Assistant Google** : Parlez à Google pour contrôler votre TV à l'aide de votre voix.
- 14 **YouTube** : Se connecte à YouTube (connexion Internet requise).
- 15 **NETFLIX** : Se connecte à NETFLIX pour regarder des émissions TV et des films en ligne (connexion Internet requise).
- 16 **Prime video** : Se connecte à Prime video (connexion Internet requise).
- 17 **Google Play** : Se connecte à Google Play.
- 18 **Contrôle des médias** :
Avance/retour rapide
Lecture du dernier/prochain programme
Lecture/Pause/Arrêt du programme
- 19 **TXT** : Appuyez sur cette touche pour accéder au télétexte lors de la lecture du programme.
- 20 **Audio** : Affiche la liste des langues audio et sélectionne une langue ou un format audio si disponible (applicable uniquement lorsque le programme TV possède cette fonction).
- 21 **SOUS-TITRE** : ST

*L'Assistant Google n'est pas disponible dans certaines langues et dans certains pays. La disponibilité des services varie selon le pays et la langue.

Réglage des chaînes DVB-T

1- Première installation

- Assurez-vous que votre télévision est sous tension et connectée à l'antenne TNT. Allumez votre télévision.
- Utilisez les touches de navigation de la télécommande pour aller dans l'écran d'accueil ou appuyez sur la touche  pour afficher la page d'accueil.
- Appuyez sur la touche  puis sélectionner la source « **Antenne** ».
- Appuyez sur la touche  puis sélectionnez « **Chaînes** », « **Chaîne** », « **Chaînes** » et sélectionnez « **Recherche de chaînes** ». Appuyez sur le bouton « **OK** » pour valider.
- Une fois l'option sélectionnée, la télévision commencera à rechercher toutes les chaînes disponibles. Ce processus peut prendre plusieurs minutes.
- Une fois la recherche terminée, les chaînes trouvées seront automatiquement enregistrées dans la mémoire de la télévision.
- Après la recherche ou la mise à jour, vous pouvez vérifier que toutes les chaînes sont bien présentes et fonctionnent correctement en naviguant à travers la liste des chaînes avec votre télécommande.
- Organisez vos chaînes.
- Si nécessaire, vous pouvez organiser les chaînes dans un ordre spécifique en accédant aux paramètres de gestion des chaînes.

2- Mettre à jour les chaînes :

Pour mettre à jour les chaînes (en cas de nouvelles chaînes ou de modifications de fréquence), il suffit de répéter la recherche automatique des chaînes comme décrit au paragraphe 1. Cela permet de détecter et d'enregistrer toute nouvelle chaîne ou de mettre à jour les informations de celles déjà existantes.

3- Configurer la mise à jour automatique (optionnelle).

Si votre télévision dispose d'une fonction de mise à jour automatique, vous pouvez l'activer pour que la télévision mette à jour les chaînes à intervalles réguliers sans intervention manuelle.



Conseils Pratiques :

- Vérifiez la connexion de l'antenne : Si vous avez des problèmes pour trouver des chaînes, assurez-vous que votre antenne est bien connectée et en bon état.
- Refaire la recherche périodiquement : Il est conseillé de refaire une recherche de chaînes de temps en temps pour s'assurer que vous recevez toutes les nouvelles chaînes disponibles.
- Mises à jour du système : Veillez à ce que votre Android TV soit à jour en installant les mises à jour système disponibles, ce qui peut aussi améliorer la qualité de réception des chaînes.

Réglage des chaînes DVB-S

Utiliser une CAM Fransat



Installation et mise à jour des chaînes

- Assurez-vous que votre télévision est allumée et connectée à l'antenne satellite.
- Utilisez les touches de navigation de la télécommande pour accéder à l'écran d'accueil, ou appuyez sur le bouton "Accueil"  pour afficher la page d'accueil.
- Appuyez sur le bouton "Source"  de la télécommande, puis sélectionnez "Satellite" comme source d'entrée.
- Insérez la carte Fransat dans son module d'interface commune (CAM) au-dessus de votre téléviseur.
- Le message apparaît indiquant que "Le réseau CI plus a changé. Vous pouvez chercher un réseau mis à jour", sélectionnez "OK" pour confirmer.
- Si un message d'avertissement s'affiche, appuyez à nouveau sur "OK".
- Dans le menu qui apparaît à droite de l'écran, choisissez "FRANSAT HD", puis sélectionnez "SUIVANT".
- Un avertissement vous demandera si vous souhaitez "Charger les chaînes de l'opérateur". Sélectionnez "OK" pour lancer la recherche des chaînes.
- Le processus de recherche peut prendre quelques minutes. Les chaînes trouvées seront automatiquement enregistrées dans la mémoire de la télévision.
- Après la recherche ou la mise à jour, utilisez votre télécommande pour naviguer dans la liste des chaînes et vérifier que toutes sont bien présentes et fonctionnent correctement.

ATTENTION : Les chaînes Fransat ne peuvent être installées que si vous avez sélectionné **"France"** comme pays d'origine lors de la première installation de l'appareil. Si ce n'est pas le cas, vous devrez réinitialiser votre télévision selon les instructions à la page 12 et choisir **"France"** sur l'écran de sélection des paramètres géographiques.

Utiliser une CAM Tivusat

Installation et mise à jour des chaînes

- Assurez-vous que votre télévision est allumée et connectée à l'antenne satellite.
- Insérez la carte Tivusat dans son module d'interface commune (CAM) au-dessus de votre téléviseur.
- Utilisez les touches de navigation de la télécommande pour accéder à l'écran d'accueil, ou appuyez sur le bouton **"Accueil"** .
- Appuyez sur le bouton **"Source"** , puis sélectionnez **"Satellite"** comme source d'entrée.
- Appuyez sur le bouton **"Menu"** , puis sélectionnez **"Chaînes"** et **"Mode d'installation des chaînes"**. Appuyez sur **"OK"** pour valider.
- Choisissez **"Satellite préféré"**, puis revenez automatiquement au menu précédent et sélectionnez **"Chaîne"**.
- Sélectionnez **"Nouvelle recherche de satellite"**, puis **"Suivant"** et enfin, sélectionnez **"Tivusat"** comme opérateur.
- Dans le menu Tivusat, sélectionnez **"Suivant"** pour démarrer la recherche des chaînes. Ce processus peut prendre plusieurs minutes.
- Une fois la recherche terminée, les chaînes trouvées seront automatiquement enregistrées dans la mémoire de la télévision.
- Après la recherche ou la mise à jour, utilisez votre télécommande pour naviguer dans la liste des chaînes et vérifier que toutes sont bien présentes et fonctionnent correctement.

ATTENTION : Les chaînes Tivusat ne peuvent être installées que si vous avez sélectionné **"Italie"** comme pays d'origine lors de la première installation de l'appareil. Si ce n'est pas le cas, vous devrez réinitialiser votre télévision selon les instructions à la page 12 et choisir **"Italie"** sur l'écran de sélection des paramètres géographiques.

Garantie

Si l'appareil présente des dysfonctionnements, la garantie est valable pour 2 ans à partir de la date d'achat, à l'exception des situations suivantes :

- Dommages provoqués de manière intentionnelle.
- Dommages causés par des événements de force majeure tels qu'un tremblement de terre, un incendie, etc.
- Dommages résultant d'une utilisation inappropriée ou d'une violation de ces instructions.
- Dommages ou dysfonctionnements causés par un démontage.

Toute mise à jour logicielle ou micrologicielle ne doit pas dégrader la performance énergétique du produit ni entraîner une non-conformité aux exigences en vigueur. Aucune modification de performance ne peut être imposée sans le consentement préalable de l'utilisateur.

Recyclage et fin de vie



Ce marquage indique que ce produit ne doit pas être jeté avec les déchets ménagers dans l'UE. Pour éviter tout danger potentiel pour l'environnement ou la santé humaine en raison d'une élimination non contrôlée des déchets, apportez votre appareil usagé, ainsi que les batteries le cas échéant, à un point de collecte près de chez vous ou au revendeur où vous avez acheté le produit. En agissant de manière responsable, vous aidez à préserver l'environnement et à promouvoir la réutilisation durable des matériaux.

Ne pas jeter ce produit avec les ordures ménagères. Ce produit est soumis à la directive DEEE 2012/19/UE et doit être recyclé dans une filière agréée.

RoHS : Ce produit ne contient pas de substances dangereuses dépassant les limites réglementaires (plomb, mercure, cadmium, PBB, PBDE, DEHP, BBP, DBP, DIBP).

ENGLISH

IMPORTANT:



Please read this manual carefully before using this television.

Keep this manual handy for future reference.

Security Information

	The exclamation mark within an equilateral triangle is intended to alert the user to the presence of a material opening in the documentation accompanying the appliance.	ATTENTION
		RISK OF ELECTRIC SHOCK DO NOT OPEN
	Warning: The lightning flash with arrowhead symbol, within an equilateral triangle, is intended to alert the user to the presence of uninsulated dangerous voltage within the product's enclosure that may be of sufficient magnitude to constitute a risk of electric shock to persons.	High voltages are used in the operation of this product, to reduce the risk of electric shock, do not remove the enclosure cover, refer servicing to qualified service personnel. If the TV changes or a rough setting, an electric shock may be damaged, please do not attempt to open a maintenance machine, customer contact centres should be investigated.
—	This symbol means direct current	

Important safety precautions

- 1) Read these instructions carefully.
- 2) Keep these instructions in a safe place.
- 3) Heed all warnings.
- 4) Follow all the instructions.
- 5) Do not use this appliance near water.
- 6) Clean the appliance only with a dry cloth.
- 7) Do not block any ventilation openings. Install the appliance in accordance with the manufacturer's instructions.
- 8) Do not place the appliance near any heat sources such as radiators, ovens or heat-generating appliances (including amplifiers).
- 9) Only use cords and power supplies approved by the manufacturer to avoid damaging the TV's electronic components.
- 10) Do not pinch or damage the power cord.
- 11) Only use fasteners and accessories approved by the manufacturer.
- 12) Use only TV trolleys, stands, tripods or tables approved by the manufacturer. If you move the television on a trolley, do so with care to prevent it from tipping over.
- 13) Unplug the television and aerial in the event of a thunderstorm or if you are not going to be using it for a long time.
- 14) To reduce the risk of fire or electric shock, do not expose this appliance to rain or moisture.
- 15) The mains plug is used as a disconnection device and must remain easily accessible during use.
- 16) The socket-outlet must be installed close to the appliance and be easily accessible.
- 17) Do not expose the appliance to water or splashes. Do not place containers containing liquids on the appliance.
- 18) Do not place dangerous objects, such as lighted candles or other sources of ignition, on the appliance.
- 19) If you choose to mount the appliance on a wall or ceiling, follow the manufacturer's recommendations.
- 20) Never place the television, remote control or batteries near naked flames or other sources of heat, including direct sunlight. To avoid the risk of fire, keep candles or other flames away from the television, remote control and batteries.
- 21) The USB current output is 0.5A in normal use.
- 22) To avoid the risk of electric shock, do not make any unqualified modifications. The appliance must only be opened by qualified personnel.
- 23) Do not expose batteries to excessive heat, such as direct sunlight or fire.
- 24) This is a Class II device with double electrical insulation, so it does not need to be earthed for safety reasons.
- 25) For optimum performance, the ambient temperature should not exceed 45°C, with a maximum altitude of 2000 metres.
- 26) Do not allow your television to display a static or fixed image, such as a paused video or a menu, for a long period of time. This could damage the screen and cause "marking" or "ghosting" effects.

TV buttons and connections

TV buttons









Note: The position and layout of the buttons and connections for different models may vary.



Press this button in standby mode to switch the television on/off.

TV connections

Note: Below is a menu of the different terminals, the exact location and layout, the number of different models may differ.

	AV input External AV signal input		USB input Connect a USB device here to play its media files or record programmes using the PVR function.
	HDMI input Digital signal input from the HDMI video connector.		OPTICAL output Connect the SPDIF receiver.
	ANT 75Ω Connect the Hertzian TV aerial cable (VHF/UHF)		ANT 75Ω (S2) Connect the satellite dish cable
	RJ45 Connect to the Internet.		InputcAV Connect the peripherals
	CI port Insert the Common Interface card (PCMCIA)		



Do not touch or come close to the HDMI and USB connectors and do not allow electrostatic discharges to interfere with the operation of these connectors in USB operating mode, otherwise the television will cease to operate.



If you are not using the CI card, please insert the silicone cover into the slot.

Installing and connecting the television

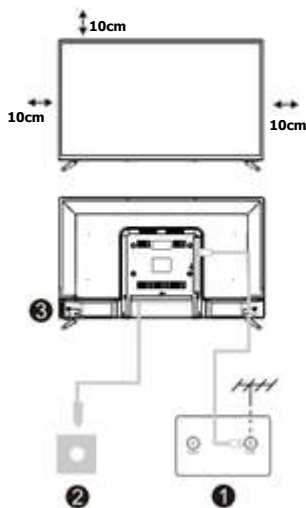

Install your television

Place your television in a place that can support its weight.

To avoid any danger, do not mount the television near water or extreme heat (such as an oven, light source or candle). Do not block the ventilation at the rear of the television.

Connect the signal source and the power source

- Connect the aerial cable (terrestrial or satellite) to the TV's RF connection, and/or the HDMI cable from the signal source to the HDMI inputs.
- Plug the television into a DC 12V socket using the cigarette lighter lead (or an AC 100-240V, 50/60Hz mains adapter not supplied).

Installing the batteries in the remote control:

- Open the battery compartment. Insert two 1.5 V AAA batteries, matching the polarities indicated in the compartment.
- Replace the compartment cover.

Note: Do not mix old or used batteries with new ones.

If the television is not used for a long period of time, remove the batteries from the remote control to prevent damage caused by leakage.

Switch on the television

- In standby mode, the power indicator will be red. Press the power button on the television or remote control. The light is off when the television is switched on.

Note: Image for reference purposes only.

Foot assembly instructions

1. Open and remove the television, accessories and stands from the box.
2. To avoid damaging the television, cover the screen with a soft cloth and place the television face down on a flat, stable surface.
3. Screw the feet onto the television.
4. The installation is complete.

Note: Image for reference purposes only.

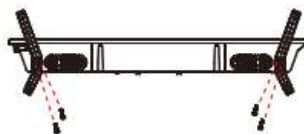

Suggestion:

To facilitate installation of the base and avoid any risk of scratches or damage, we recommend that you use a PH2 screwdriver.

Using Android TV

1.initial configuration

For the first initial configuration, the on-screen configuration wizard will guide you through setting up your TV. Please follow the guide to set up your television (TV) properly.

1.1 Choice of language

Use the \wedge/\vee keys to select the system languages, then press [OK] to confirm.

1.2 Quickly setting up your TV with your Android™? phone (Continue/save)

To connect your Android phone to your TV Select "Continue".

- 1 On your Android phone, open the pre-installed "Google" application.
- 2 Type or say "OK Google, configure my device".
3. press the name of the model in the list.

Note: Press "RETURN" to cancel.

If you just want to use your TV as normal, select "Skip".

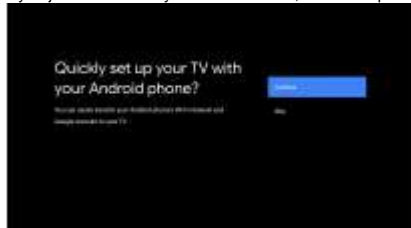

1.3 Network configuration

Press \wedge/\vee to select the Wi-Fi you wish to connect to, enter the password, then confirm to connect. If you select "**Skip**", this configuration can be done on the home page or in the settings menu.

1.4. Connecting to your Google Account

Sign in to get new apps, recommendations, movies and more from Google.

Use your remote control :

Use the remote to enter your Google Account and password to sign in to your Google Account.

1.5. Terms and conditions of use

If you accept the conditions for using Google services to improve the product experience, select "Accept" to continue with this condition.



1.6 Google services

Select "Accept" to confirm that you want your location to be identified on your Android TV and that you agree to automatically send diagnostic information to Google to improve your Google experience.

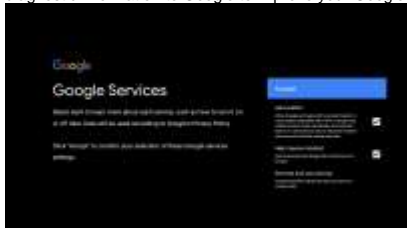

1.7 Automatic installation of Play

Select "Install" or "Uninstall" recommended applications and Google applications by following the steps below:
Select "Continue" to move on to the next page.

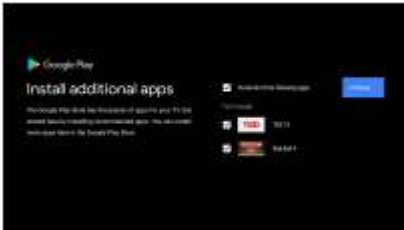

Information screens will then appear. You can scroll through the settings by pressing the "RIGHT" directional key to continue.

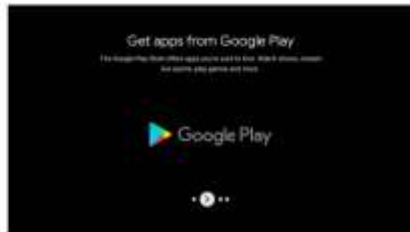

1.8. Pairing the Bluetooth remote control

1. press the BACK and VOL buttons on the remote simultaneously to enter Bluetooth pairing mode. The indicator light on the remote control will flash when pairing mode starts.
2. press BACK to exit pairing mode.



1.9. Choice of region or country

Select the country in which you are using the device using the \wedge/V directional keys, then press **【OK】** to confirm.

1.10. Selecting TV mode (Private/Commercial)

Make sure you select "Private" in this step if you are using this television at home.

Make sure you confirm once you have selected "Private".

1.11. Integrated Chromecast™

Select On/Off to make the built-in Chromecast available.

1.12. Setting the TV channels

Select Antenna/Cable to search for TV channels.

If you select Skip, you can search for channels from the menu.



Full configuration and Disclaimer

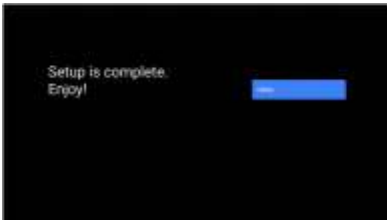

2. Home page

Once you have completed the initial configuration, you will now enter the home screen or press the  key to display the home page.



The home screen in some countries may differ from the image above, please refer to the product for details.

① Google Assistant

Use your voice to access programmes, control devices and much more - just ask Google.

② Applications

Select "Applications" to access all your applications. Preinstalled applications are available for you in this line, select "Google Play" if you want to search for and download other applications.

③ Play Next

Each line after this point will display the recommended content of the applications you have already installed.

④ Notifications

This is where you'll see all the notifications for anything on your Android TV.

⑤ Inputs

Select this option if you want to set the input for your TV, for example: TV, HDMI 1, HDMI 2.

⑥ Network

It will display network connectivity, Wi-Fi or Ethernet.

⑦ Parameters

Manage applications and TV controls, change preferences, sounds and account.

3. Parameters

Allows you to adjust the various performances of your TV.

1. Press the </> key to select "Settings" in the top right-hand corner of the screen.
- 2 Press the \wedge/\vee button to select the option you wish to set in the settings menu.
- 3 Press [OK] to enter.



Internet networks

Adjust all the network settings and check the connection if you are having problems.

1 Press the \wedge/\vee button to select "Network & Internet" from the settings menu.

2 Press the \wedge/\vee buttons to select: Wi-Fi/Add a new network/Search always available/Proxy settings/IP settings. Channel Displays the search sub-menu based on the different channel installation modes.

1 Press the \wedge/\vee button to select "Channel source" & Channel installation mode & Parental control.

2 Press [OK] to enter "Parental control", then press \wedge/\vee or use the number buttons on the remote control to enter the default password "1234".

Press \wedge/\vee to select Blocked channels, Programme restrictions, Blocked entries and Change PIN code.

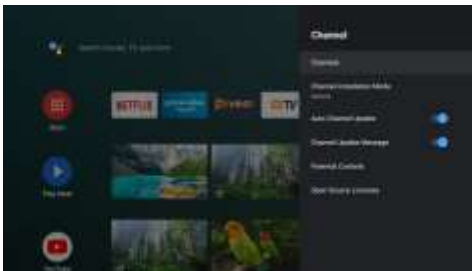

Device preferences

1.Press \wedge/\vee to select options for Apropos, Date and Time, Timer, Language, Inputs, Picture, Sound, Google Assistant, Reset and more.

Press [OK] to go to the corresponding sub-option.

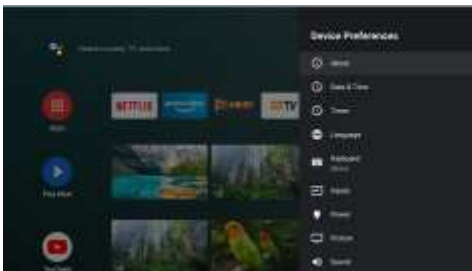

About us

1.Press \wedge/\vee to check additional information such as system update, device name, reboot, status, and more.

2. press \leftarrow to return to the previous menu.

Press \rightarrow to exit the menu.

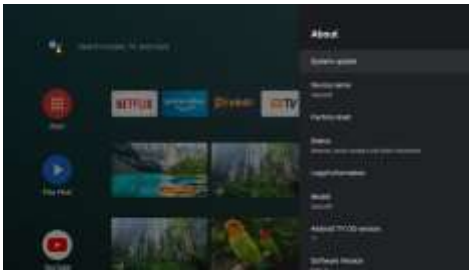

* The images above are indicative only, please refer to the product for more details.

Reset to factory settings

If Factory Reset is selected, it will erase all data from your device's internal storage, including: your Google Account, system and application data and settings, and downloaded applications.

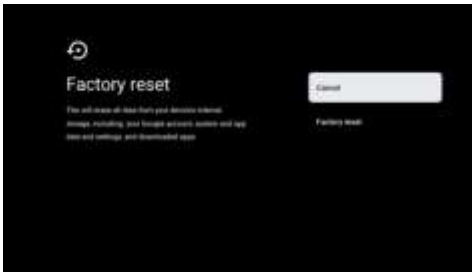

4. Setting the TV Source

To enter the TV source on the home page:

1. Press the button  or select "Direct TV" on the home page



2. Press the button  then select "Channels" and select "New channels available" to enter.

5. Google Play

To access and download applications from Google Play, you need to sign in with a Google account.



When you open Google Play, you will be asked to sign in or create a new account.



Once you've logged in, you'll be taken to the page below, where you can scroll through the list of applications available for download, or press the Google Assistant button on your remote to talk to Google.



Troubleshooting

Power supply cut	<ul style="list-style-type: none"> Check that the power cord is firmly plugged in. If the television does not switch on, unplug it, wait 60 seconds and then plug it back in. Then switch on the television.
Poor signal reception	<ul style="list-style-type: none"> A double image or reflections ("ghost" effect) may appear on the screen if there are buildings or mountains nearby. If this happens, try repositioning the outdoor aerial to improve reception. If you are using an indoor antenna, reception may be more difficult. Adjust the antenna to get better reception. If the problem persists, consider using an outdoor aerial.
No image	<ul style="list-style-type: none"> Make sure that the aerial is correctly connected to the back of the television. Try changing channels to see if the problem persists.
Video displayed without sound	<ul style="list-style-type: none"> Increase the volume. Check that the television is in "Mute" mode.
Sound present, but no image or faded image	<ul style="list-style-type: none"> Adjust the contrast and brightness settings in the TV menu.
Static noise affecting video and sound quality	<ul style="list-style-type: none"> Make sure that the aerial is properly connected to the back of the television.
Interference lines on the screen	<ul style="list-style-type: none"> Electrical appliances such as hairdryers or hoovers may cause interference with the television. Switch these appliances off to see if the problem disappears.
The remote control does not work	<ul style="list-style-type: none"> Make sure that the plastic wrapping has been removed from the remote control. Try using it closer to the television. Check that the batteries are inserted correctly or replace them if necessary. The television may switch to standby mode automatically if no commands are received for a certain period of time.
No Video (PC mode)	<ul style="list-style-type: none"> Check that the VGA cable is correctly connected and that it is not damaged or bent.
Flashing vertical lines (PC mode)	<ul style="list-style-type: none"> Go to the main menu and adjust the "V Centre" setting to eliminate vertical lines.
Horizontal lines visible (PC mode)	<ul style="list-style-type: none"> Go to the main menu and adjust the "V Centre" setting to eliminate horizontal lines.
Screen brightness too high or too low	<ul style="list-style-type: none"> Adjust the brightness or contrast in the TV's main menu.
No response from the PC	<ul style="list-style-type: none"> Check that the resolution of the PC screen is compatible with that of the TV set.
Lines visible when using an RCA cable	<ul style="list-style-type: none"> Make sure you use a good quality cable.
Unresolved problems	<ul style="list-style-type: none"> - Unplug the power cord, wait 30 seconds and then plug it back in. If the problem persists, do not attempt to repair the television yourself. Contact customer service for help.

Remote control





- 1 Switches the TV from on mode to standby mode.
- 2 Indicator light.
- 3 Mutes or unmutes the TV sound.
- 4 PVR: records the live TV programme.
- 5 Displays the Electronic Programme Guide (EPG).
- 6 **INFO**: Displays information about the current channel, such as the current time and channel name.
- 7 **HOME PAGE** Displays the home page.
- 8 **Menu**: Displays the OSD (On Screen Display) menu.
- 9 **Inputs** : Displays/selects signal source options.
- 10 **Navigation keys**: UP/LEFT/RIGHT/DOWN cursor.
- 11 **Back** : Press this key to go backwards through the menus.
- 12 **Exit**: Exits the OSD menu.
- 13 **Google Assistant** :
Talk to Google to control your TV using your voice.
- 14 **YouTube** :
Connects to YouTube (Internet connection required).
- 15 **NETFLIX** :
Connects to NETFLIX to watch TV programmes and films online (Internet connection required).
- 16 **Prime video** :
Connects to Prime video (Internet connection required).
- 17 **Google Play**: Connects to Google Play.
- 18 **Media monitoring** :
Fast forward/rewind
Play last/next programme
Play/Pause/Stop programme
- 19 **TXT**: Press this button to access teletext during programme playback.
- 20 **Audio**: Displays the list of audio languages and selects an audio language or format if available (only applicable when the TV programme has this function).
- 21 **SUBTITLE**: ST

*Google Assistant is not available in some languages and in some countries. Service availability varies by country and language.

Setting DVB-T channels

1- Initial installation

- Make sure your television is switched on and connected to the DTT aerial. Switch on your television.
- Use the navigation keys on the remote control to go to the home screen or press  to display the home page.
- Press  then select the "Antenna" source.
- Press  then select "Channels", "Channel", "Channels" and select "Channel search". Press **OK** to confirm.
- Once the option has been selected, the television will start to search for all available channels. This process may take several minutes.
- Once the search is complete, the channels found will be automatically stored in the TV's memory.
- After the search or update, you can check that all the channels are present and working correctly by navigating through the channel list with your remote control.
- Organise your channels.
- If necessary, you can arrange the channels in a specific order by accessing the channel management settings.

2- Update channels :

To update the channels (in the event of new channels or frequency changes), simply repeat the automatic channel search as described in paragraph 1. This will detect and record any new channels or update the information on existing channels.

3- Configure automatic updates (optional).

If your television has an automatic update function, you can activate it so that the television updates the channels at regular intervals without manual intervention.



Practical advice:

- Check the aerial connection: If you're having problems finding channels, make sure your aerial is properly connected and in good condition.
- Repeat the search periodically: It is advisable to repeat the channel search from time to time to ensure that you are receiving all the new channels available.
- System updates: Make sure your Android TV is up to date by installing available system updates, which can also improve the quality of channel reception.

Setting DVB-S channels

Using a Fransat CAM



Installing and updating channels

- Make sure your TV is switched on and connected to the satellite dish.
- Use the navigation keys on the remote control to access the home screen, or press the "Home" button  to display the home page.
- Press the "Source" button  on the remote control, then select "Satellite" as the input source.
- Insert the Fransat card into its Common Interface Module (CAM) above your TV set.
- A message appears saying "The CI plus network has changed. You can search for an updated network", select "OK" to confirm.
- If a warning message appears, press "OK" again.
- In the menu that appears on the right of the screen, choose "FRANSAT HD", then select "NEXT".
- You will be asked if you wish to "Load operator channels". Select "OK" to start searching for channels.
- The search process may take a few minutes. The channels found will be automatically stored in the TV's memory.
- After searching or updating, use your remote control to scroll through the list of channels and check that they are all present and working correctly.

ATTENTION: Fransat channels can only be installed if you selected "France" as the country of origin when you first installed the device. If this is not the case, you will need to reset your television according to the instructions on page 12 and select "France" on the geographical parameters selection screen.

Using a Tivusat CAM

Installing and updating channels

- Make sure your TV is switched on and connected to the satellite dish.
- Insert the Tivúsat card into its Common Interface Module (CAM) above your TV set.
- Use the navigation keys on the remote control to access the home screen, or press the "Home" button .
- Press the "Source" button  on the remote control, then select "Satellite" as the input source.
- Press the "Menu" button , then select "Channels" and "Channel installation mode". Press "OK" to confirm.
- Select "Preferred satellite", then automatically return to the previous menu and select "Channel".
- Select "New satellite search", then "Next" and finally select "Tivúsat" as your operator.
- From the Tivúsat menu, select "Next" to start the channel scan. This process may take several minutes.
- Once the search is complete, the channels found will be automatically stored in the TV's memory.
- After searching or updating, use your remote control to scroll through the list of channels and check that they are all present and working correctly.

ATTENTION: Tivúsat channels can only be installed if you selected "Italy" as the country of origin when you first installed the device. If this is not the case, you will need to reset your television according to the instructions on page 12 and select "Italy" on the geographical settings selection screen.

Warranty

If the appliance malfunctions, the guarantee is valid for 2 years from the date of purchase, with the exception of the following situations:

- Damage caused intentionally.
- Damage caused by force majeure events such as earthquake, fire, etc.
- Damage resulting from inappropriate use or violation of these instructions.
- Damage or malfunction caused by dismantling.

Any software or firmware update must not degrade the product's energy performance or result in non-compliance with applicable requirements. No performance modification may be imposed without the user's prior consent.

Recycling and end of life



This marking indicates that this product must not be disposed of with household waste in the EU. To avoid any potential danger to the environment or human health from uncontrolled waste disposal, take your used appliance, and any batteries, to a collection point near you or to the retailer where you purchased the product. By acting responsibly, you are helping to preserve the environment and promote the sustainable re-use of materials.

Do not dispose of this product with household waste. This product is subject to Directive 2012/19/EU (WEEE) and must be recycled through an approved facility. RoHS: This product does not contain hazardous substances exceeding regulatory limits (lead, mercury, cadmium, PBB, PBDE, DEHP, BBP, DBP, DIBP).

DEUTSCH

WICHTIG:



Bitte lesen Sie diese Anleitung sorgfältig durch, bevor Sie diesen Fernseher abspielen und benutzen.

Bewahren Sie diese Anleitung in Reichweite auf, um später nachschlagen zu können.

Sicherheitsinformationen

		ACHTUNG
	Das Ausrufezeichen in einem gleichseitigen Dreieck soll den Benutzer auf eine Hardware-Öffnung in der Begleitdokumentation der Kamera aufmerksam machen.	GEFAHR EINES STROMSCHLAGS NICHT ÖFFNEN
	Warnhinweis: Das Blitzsymbol mit Pfeilspitze in einem gleichseitigen Dreieck soll den Benutzer auf das Vorhandensein einer nicht isolierten gefährlichen Spannung im Gehäuse des Produkts aufmerksam machen, die groß genug sein kann, um ein Risiko eines Stromschlags für Personen darzustellen.	Beim Betrieb dieses Produkts werden hohe Spannungen verwendet. Um das Risiko eines Stromschlags zu verringern, sollten Sie die Abdeckung des Gehäuses nicht entfernen und die Wartung nur von qualifiziertem Servicepersonal durchführen lassen. Wenn sich das Fernsehgerät ändert oder eine grobe Einstellung, kann ein elektrischer Schlag beschädigt werden, bitte versuchen Sie nicht, eine Wartungsmaschine zu öffnen, Kundenkontaktzentren sollten überprüft werden.
—	Dieses Symbol steht für Gleichstrom	

Wichtige Sicherheitsvorkehrungen

- 1) Lesen Sie diese Anweisungen sorgfältig durch.
- 2) Bewahren Sie diese Anleitung an einem sicheren Ort auf.
- 3) Beachten Sie alle Warnhinweise.
- 4) Befolgen Sie alle Anweisungen.
- 5) Verwenden Sie dieses Gerät nicht in der Nähe von Wasser.
- 6) Reinigen Sie das Gerät nur mit einem trockenen Tuch.
- 7) Blockieren Sie nicht die Lüftungsöffnungen. Installieren Sie das Gerät gemäß den Anweisungen des Herstellers.
- 8) Stellen Sie das Gerät nicht in die Nähe von Wärmequellen wie Heizkörpern, Öfen oder anderen Wärme erzeugenden Geräten (einschließlich Verstärkern).
- 9) Verwenden Sie nur vom Hersteller zugelassene Kabel und Netzteile, um Schäden an den elektronischen Komponenten des Fernsehgeräts zu vermeiden.
- 10) Klemmen oder beschädigen Sie das Netzkabel nicht.
- 11) Verwenden Sie nur die vom Hersteller zugelassenen Befestigungen und Zubehörteile.
- 12) Verwenden Sie nur Wagen, Ständer, Stative oder TV-Tische, die vom Hersteller zugelassen sind. Wenn Sie den Fernseher auf einem Wagen transportieren, gehen Sie vorsichtig vor, um ein Umkippen zu vermeiden.
- 13) Trennen Sie das Fernsehgerät und die Antenne bei Gewitter oder wenn Sie es längere Zeit nicht benutzen.
- 14) Um die Gefahr eines Brandes oder Stromschlags zu verringern, setzen Sie dieses Gerät nicht Regen oder Feuchtigkeit aus.
- 15) Der Netzstecker dient als Trennvorrichtung und muss während des Gebrauchs leicht zugänglich bleiben.
- 16) Die Steckdose sollte in der Nähe des Geräts installiert werden und leicht zugänglich sein.
- 17) Setzen Sie das Gerät nicht Wasser oder Spritzern aus. Stellen Sie keine Behälter mit Flüssigkeiten auf das Gerät.
- 18) Stellen Sie keine gefährlichen Gegenstände, wie brennende Kerzen oder andere Flammenquellen, auf das Gerät.
- 19) Wenn Sie sich dafür entscheiden, das Gerät an der Wand oder an der Decke zu montieren, befolgen Sie die Empfehlungen des Herstellers.
- 20) Stellen Sie das Fernsehgerät, die Fernbedienung oder die Batterien niemals in die Nähe von offenen Flammen oder anderen Wärmequellen, einschließlich direkter Sonneneinstrahlung. Um Brandgefahr zu vermeiden, halten Sie Kerzen oder andere Flammen vom Fernseher, der Fernbedienung und den Batterien fern.
- 21) Die USB-Stromausgabe beträgt bei normalem Gebrauch 0,5 A.
- 22) Um die Gefahr eines Stromschlags zu vermeiden, sollten Sie keine Änderungen vornehmen, wenn Sie nicht qualifiziert sind. Das Gerät darf nur von qualifiziertem Personal geöffnet werden.
- 23) Setzen Sie die Batterien nicht übermäßiger Hitze aus, z. B. direktem Sonnenlicht oder Feuer.
- 24) Dieses Gerät ist ein Gerät der Klasse II mit doppelter elektrischer Isolierung, es muss also aus Sicherheitsgründen nicht geerdet werden.
- 25) Für einen optimalen Betrieb sollte die Umgebungstemperatur 45 °C nicht überschreiten, bei einer maximalen Höhe von 2000 Metern.
- 26) Lassen Sie Ihr Fernsehgerät nicht über einen längeren Zeitraum ein statisches oder unbewegliches Bild anzeigen, z. B. ein angehaltenes Video oder ein Menü. Dies kann den Bildschirm beschädigen und zu "Einbrenneffekten" oder "Geisterbildern" führen.

Tasten und Anschlüsse des Fernsehers

Tasten des Fernsehers









Hinweis: Die Position und Anordnung der Tasten und Anschlüsse bei verschiedenen Modellen kann variieren.



Drücken Sie diese Taste im Standby-Modus, um das Fernsehgerät ein- und auszuschalten.

TV-Anschlüsse

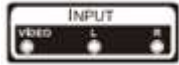
Hinweis: Nachfolgend finden Sie das Menü der verschiedenen Terminals, die genaue Lage und Anordnung, die Anzahl der verschiedenen Modelle kann abweichen.

	AV-Eingang Externer AV-Signaleingang		USB-Eingang Schließen Sie hier ein USB-Gerät an, um seine Mediendateien abzuspielen oder Programme über die PVR-Funktion aufzunehmen.
	HDMI-Eingang Eingabe eines digitalen Signals vom HDMI-Videoanschluss.		OPTISCHE Ausgabe Schließen Sie den SPDIF-Empfänger an.
	ANT 75Ω Schließen Sie das Kabel der terrestrischen TV-Antenne (VHF/UHF) an.		ANT 75Ω (S2) Schließen Sie das Kabel der Satellitenantenne an
	RJ45 Stellen Sie eine Verbindung zum Internet her.		Eingang AV Schließen Sie Geräte an
	CI-Port Setzen Sie die Common Interface Card (PCMCIA) ein		



Berühren oder nähern Sie sich nicht den HDMI- und USB-Anschlüssen und lassen Sie keine elektrostatischen Entladungen die Funktion dieser Anschlüsse im USB-Betriebsmodus beeinträchtigen, da sonst das Fernsehgerät nicht mehr funktioniert oder das Fernsehgerät nicht mehr funktioniert.



Wenn Sie die CI-Karte nicht verwenden, stecken Sie bitte den Silikonenschutz in den Schlitz

Den Fernseher aufstellen und anschließen

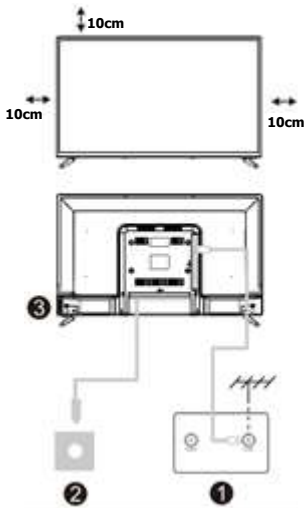

Stellen Sie Ihren Fernseher auf

Stellen Sie Ihr Fernsehgerät an einem Ort auf, der das Gewicht des Fernsehgeräts tragen kann.

Um Gefahren zu vermeiden, sollten Sie den Fernseher nicht in der Nähe von Wasser oder extremer Hitze (wie z. B. einem Ofen, einer Lichtquelle oder einer Kerze) montieren. Blockieren Sie nicht die Belüftung auf der Rückseite des Fernsehers.

Verbinden Sie die Signalquelle und die Stromquelle

- Verbinden Sie das Kabel der Antenne (terrestrisch oder Satellit) mit dem HF-Anschluss des Fernsehers und/oder das HDMI-Kabel der Signalquelle mit den HDMI-Eingängen.
- Schließen Sie das Fernsehgerät mithilfe des Zigarettenanzünderkabels (oder eines AC-Netzadapters 100-240V, 50/60Hz, nicht im Lieferumfang enthalten) an eine DC-12V-Steckdose an.

Einlegen der Batterien in die Fernbedienung:

- Öffnen Sie das Batteriefach. Legen Sie zwei 1,5 V AAA-Batterien ein. Achten Sie dabei auf die im Batteriefach angegebene Polarität.
- Setzen Sie die Abdeckung des Fachs wieder auf.

Hinweis: Mischen Sie alte oder verbrauchte Batterien nicht mit neuen Batterien.

Wenn der Fernseher längere Zeit nicht benutzt wird, nehmen Sie die Batterien aus der Fernbedienung heraus, um mögliche Schäden durch Auslaufen zu vermeiden

Schalten Sie den Fernseher ein

- Im Standby-Modus wird die Netzanzeige rot sein. Drücken Sie die Ein/Aus-Taste am Fernseher oder auf der Fernbedienung. Die Anzeige ist aus, wenn der Fernseher eingeschaltet ist.

Hinweis: Bild nur zu Referenzzwecken.

Anleitung zur Montage der Füße

1. Öffnen und entnehmen Sie den Fernseher, das Zubehör und die Standfüße aus dem Karton.
2. Um das Fernsehgerät nicht zu beschädigen, bedecken Sie den Bildschirm mit einem weichen Tuch und stellen Sie das Fernsehgerät mit der Vorderseite nach unten auf eine flache, stabile Oberfläche.
3. Schrauben Sie die Standfüße an den Fernseher.
4. Die Installation ist vollständig.

Hinweis: Bild nur zu Referenzzwecken.

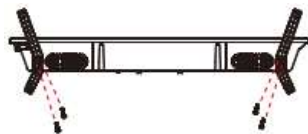

Suggestion:

Um die Installation der Basis zu erleichtern und Kratzer und Schäden zu vermeiden, empfehlen wir Ihnen, den Schraubendreher Typ PH2 zu verwenden.

Android TV nutzen

1. Anfängliche Konfiguration

Bei der ersten Ersteinstellung wird Sie der Einrichtungsassistent auf dem Bildschirm durch die Einrichtung Ihres Fernsehers führen. Bitte folgen Sie der Anleitung, um Ihr Fernsehgerät (TV) entsprechend einzurichten.

1.1. Wahl der Sprache

Verwenden Sie die Tasten \wedge/V , um die System Sprachen auszuwählen, und drücken Sie dann zur Bestätigung auf [OK].

1.2. Schnelle Einrichtung Ihres Fernsehers mit Ihrem Android™-Telefon? (Weiter/Springen)

So verbinden Sie Ihr Android-Telefon mit Ihrem Fernseher. Wählen Sie "Fortfahren".

1. Öffnen Sie auf Ihrem Android-Telefon die vorinstallierte App "Google".
2. Tippen oder sagen Sie "OK Google, mein Gerät einrichten".
3. Tippen Sie auf den Namen der Vorlage in der Liste.

Hinweis: Drücken Sie "ZURÜCK", um abzubrechen.

Wenn Sie Ihren Fernseher gerade erst normal benutzen wollen, wählen Sie "Überspringen".

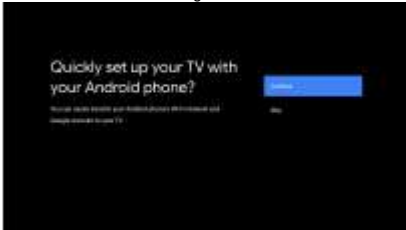

1.3 Einrichten des Netzwerks

Drücken Sie die Tasten \wedge/V , um die Wi-Fi auszuwählen, mit der Sie sich verbinden möchten, geben Sie das Passwort ein und bestätigen Sie, um sich zu verbinden. Wenn Sie "Überspringen" wählen, kann diese Einstellung auf der Startseite oder im Einstellungs Menü vorgenommen werden.

1.4. Anmelden im Google-Konto

Melden Sie sich an, um neue Apps, Empfehlungen, Filme und vieles mehr von Google zu erhalten.

Verwenden Sie Ihre Fernbedienung :

Geben Sie mithilfe der Fernbedienung Ihr Google-Konto und Ihr Passwort ein, um sich in Ihrem Google-Konto anzumelden.

1.5. Bedingungen für die Nutzung

Wenn Sie die Bedingungen für die Nutzung von Google-Diensten zur Verbesserung der Produkterfahrung akzeptieren, wählen Sie "Akzeptieren", um mit dieser Bedingung fortzufahren.



1.6 Google-Dienste

Wählen Sie "Akzeptieren", um zu bestätigen, dass Sie möchten, dass Ihr Standort auf Ihrem Android TV identifiziert wird, und dass Sie damit einverstanden sind, automatisch Diagnoseinformationen an Google zu senden, um Ihre Google-Erfahrung zu verbessern.

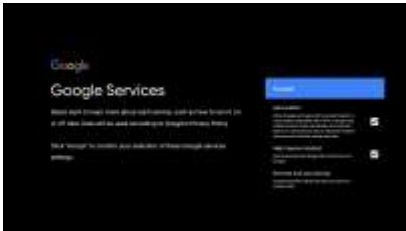

1.7 Automatische Installation von Play

Wählen Sie "Installieren" oder "Deinstallieren" von empfohlenen Anwendungen und Google-Anwendungen, indem Sie die folgenden Schritte ausführen:

Wählen Sie "Weiter", um zur nächsten Seite zu gelangen.

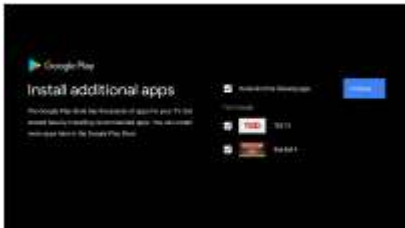

Daraufhin werden Informationsbildschirme angezeigt. Sie können durch die Einstellungen blättern, indem Sie die Richtungstaste "RECHTS" drücken, um fortzufahren.

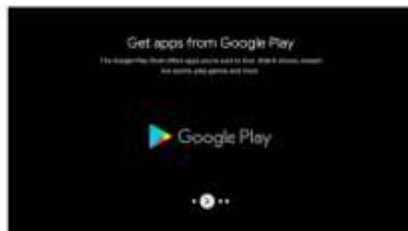

1.8. Pairing der Bluetooth-Fernbedienung

1. Drücken Sie gleichzeitig die Tasten "BACK" und "VOL -" auf der Fernbedienung, um in den Bluetooth-Pairing-Modus zu gelangen. Die LED-Anzeige auf der Fernbedienung blinkt, wenn der Pairing-Modus gestartet wird.

2. Drücken Sie "BACK", um den Pairing-Modus zu verlassen.



1.9. Auswahl der Region oder des Landes

Wählen Sie mithilfe der Richtungstasten \wedge/\vee das Land aus, in dem Sie das Gerät verwenden, und drücken Sie dann zur Bestätigung **[OK]**.

1.10. Auswahl des TV-Modus (Privat/Gewerblich)

Achten Sie darauf, dass Sie in diesem Schritt **"Privat"** wählen, wenn Sie dieses Fernsehgerät zu Hause verwenden. Achten Sie darauf, dass Sie bestätigen, sobald Sie **"Privat"** ausgewählt haben.

1.11. Integrierter Chromecast™

Wählen Sie Ein/Aus, um den integrierten Chromecast verfügbar zu machen.

1.12. Einstellen der TV-Kanäle

Wählen Sie Antenne/Kabel, um nach TV-Kanälen zu suchen.

Wenn Sie "Überspringen" wählen, kann die Kanalsuche vom Menü aus durchgeführt werden.

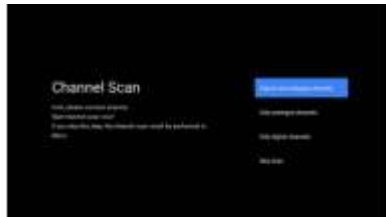

Vollständige Konfiguration und Bedingungen des Haftungsausschlusses

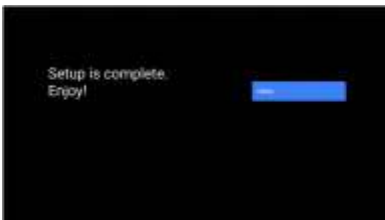

2. Start Seite

Nachdem Sie die Ersteinrichtung abgeschlossen haben, werden Sie nun den Startbildschirm aufrufen oder die Taste  drücken,

um die Startseite anzuzeigen.



Der Startbildschirm in einigen Ländern kann von der obigen Abbildung abweichen. Bitte informieren Sie sich beim Produkt, um weitere Einzelheiten zu erfahren.

① Google Assistant

Verwenden Sie Ihre Stimme, um auf Sendungen zuzugreifen, Geräte zu steuern und vieles mehr - fragen Sie einfach Google.

② Anwendungen

Wählen Sie "Anwendungen", um Zugriff auf alle Ihre Anwendungen zu erhalten. Vorinstallierte Anwendungen stehen Ihnen in dieser Zeile zur Verfügung. Wählen Sie "Google Play", wenn Sie nach weiteren Anwendungen suchen und diese herunterladen möchten.

③ Play Next

Jede Zeile nach diesem Punkt zeigt den empfohlenen Inhalt der Anwendungen an, die Sie bereits installiert haben.

④ Benachrichtigungen

Hier werden alle Benachrichtigungen zu irgendetwas auf Ihrem Android TV angezeigt.

⑤ Eingänge

Wählen Sie diese Option, wenn Sie den Eingang Ihres Fernsehers einstellen möchten, z. B.: TV, HDMI 1, HDMI 2.

⑥ Netzwerk

Sie wird die Netzwerkkonnektivität, Wi-Fi oder Ethernet, anzeigen.

⑦ Einstellungen

Verwalten Sie Anwendungen und TV-Steuerungen, ändern Sie Einstellungen, Töne und das Konto.

3. Einstellungen

Hiermit können Sie die verschiedenen Leistungen Ihres Fernsehers einstellen.

1. Drücken Sie die Taste <>, um "Einstellungen" zu wählen, das sich in der oberen rechten Ecke des Bildschirms befindet.
2. Drücken Sie die Taste ^/v, um die Option auszuwählen, die Sie im Einstellungs Menü einstellen möchten.
3. Drücken Sie auf [OK], um einzugeben.



Internet-Netzwerke

Nehmen Sie alle Netzwerkeinstellungen vor und überprüfen Sie die Verbindung, wenn Sie Probleme mit der Verbindung haben.

1. Drücken Sie die Taste \wedge/v , um "Netzwerk & Internet" aus dem Einstellungsmenü auszuwählen.
2. Drücken Sie die Tasten \wedge/v , um Folgendes auszuwählen: Wi-Fi/Neues Netzwerk hinzufügen/Suche immer verfügbar/Proxy-Einstellungen/IP-Einstellungen. Kanal

Zeigt das Untermenü der Suche an, die auf den verschiedenen Arten der Kanalinstallation basiert.

1. Drücken Sie die Taste \wedge/v , um "Kanalquelle" & Kanalinstallationsmodus & Kindersicherung auszuwählen.
2. Drücken Sie [OK], um "Kindersicherung" aufzurufen, und drücken Sie dann \wedge/v oder verwenden Sie die Zifferntasten auf der Fernbedienung, um das Standardpasswort "1234" einzugeben.
3. Drücken Sie die Taste \wedge/v , um Gesperrte Kanäle, Programmeinschränkungen, Gesperrte Einträge und PIN-Code ändern auszuwählen.

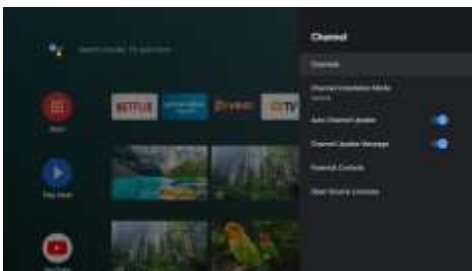

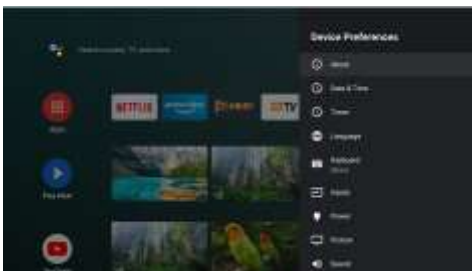

Voreinstellungen für das Gerät

1. Drücken Sie die Taste \wedge/v , um die Optionen für Info, Datum und Uhrzeit, Timer, Sprache, Eingänge, Bild, Ton, Google Assistant, Zurücksetzen und andere auszuwählen.
2. Drücken Sie [OK], um zur entsprechenden Unteroption zu wechseln.



Über

1. Drücken Sie die Taste \wedge/v , um zusätzliche Informationen wie Systemaktualisierung, Geräteiname, Neustart, Status und mehr zu überprüfen.
2. Drücken Sie die Taste , um zum vorherigen Menü zurückzukehren.

Drücken Sie die Taste  , um das Menü zu verlassen.

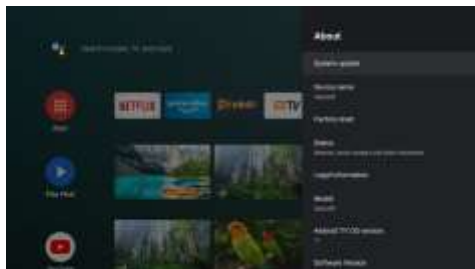

* Die obigen Abbildungen dienen nur der Veranschaulichung. Weitere Einzelheiten entnehmen Sie bitte dem Produkt.

Auf Werkseinstellungen zurücksetzen

Wenn das Zurücksetzen auf Werkseinstellungen ausgewählt wird, werden alle Daten aus dem internen Speicher Ihres Geräts gelöscht, einschließlich: Ihres Google-Kontos, der System- und Anwendungseinstellungen und -daten sowie heruntergeladener Anwendungen.

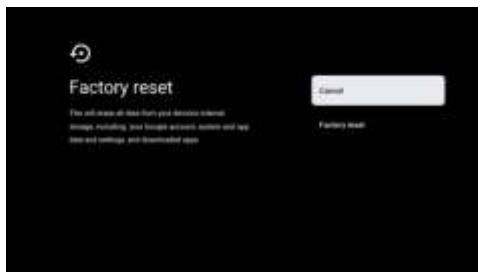

4. Einstellung der TV-Quelle

Um die TV-Quelle auf der Startseite einzustellen:

1. Drücken Sie die Taste  oder wählen Sie "Direkt-TV" auf der Startseite aus.

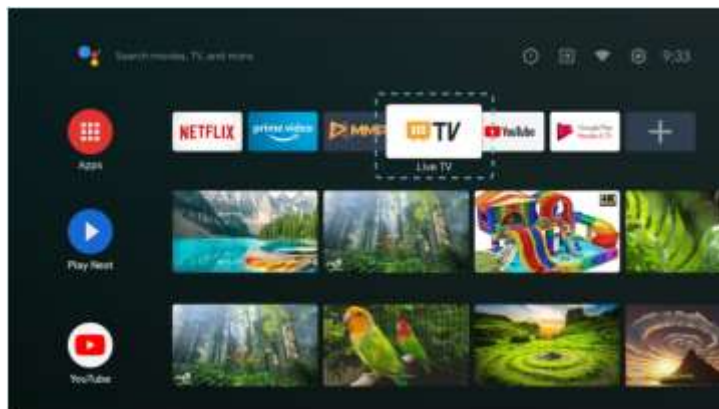

2. Drücken Sie die Taste  und wählen Sie dann "Kanäle" und "Neue verfügbare Kanäle", um fortzufahren.

5. Google Play

Um auf Anwendungen von Google Play zugreifen und diese herunterladen zu können, müssen Sie sich mit einem Google-Konto anmelden.



Wenn Sie Google Play öffnen, werden Sie aufgefordert, sich anzumelden oder ein neues Konto zu erstellen.



Wenn Sie angemeldet sind, werden Sie auf die untenstehende Seite geführt. Scrollen Sie durch die Liste der zum Herunterladen verfügbaren Anwendungen oder drücken Sie die Taste Google Assistant auf Ihrer Fernbedienung, um mit Google zu sprechen.



Fehlerbehebung

Ernährung geschnitten	<ul style="list-style-type: none"> Überprüfen Sie, ob das Netzkabel richtig eingesteckt ist. Wenn sich das Fernsehgerät nicht einschalten lässt, ziehen Sie den Netzstecker, warten Sie 60 Sekunden und schließen Sie ihn dann wieder an. Schalten Sie das Fernsehgerät anschließend wieder ein.
Schlechter Signalempfang	<ul style="list-style-type: none"> Ein Doppelbild oder Reflexionen ("Geistereffekt") können auf dem Bildschirm erscheinen, wenn sich Gebäude oder Berge in der Nähe befinden. Versuchen Sie in diesem Fall, die Außenantenne neu zu positionieren, um den Empfang zu verbessern. Wenn Sie eine Zimmerantenne verwenden, kann der Empfang schwieriger sein. Passen Sie die Antenne an, um einen besseren Empfang zu erzielen. Wenn das Problem weiterhin besteht, ziehen Sie die Verwendung einer Außenantenne in Betracht.
Kein Bild	<ul style="list-style-type: none"> Vergewissern Sie sich, dass die Antenne auf der Rückseite des Fernsehers richtig angeschlossen ist. Versuchen Sie, den Kanal zu wechseln, um zu sehen, ob das Problem weiterhin besteht.
Video wird ohne Ton angezeigt	<ul style="list-style-type: none"> Erhöhen Sie die Lautstärke. Überprüfen Sie, ob der Fernseher auf "Stumm" (Mute) geschaltet ist.
Ton vorhanden, aber kein Bild oder verblasstes Bild	<ul style="list-style-type: none"> Passen Sie die Einstellungen für Kontrast und Helligkeit im Menü des Fernsehers an.
Statisches Rauschen, das die Video- und Tonqualität beeinträchtigt	<ul style="list-style-type: none"> Vergewissern Sie sich, dass die Antenne auf der Rückseite des Fernsehers richtig angeschlossen ist.
Interferenzlinien auf dem Bildschirm	<ul style="list-style-type: none"> Elektrische Geräte wie ein Haartrockner oder ein Staubsauger können Störungen des Fernsehers verursachen. Schalten Sie diese Geräte aus, um zu sehen, ob das Problem verschwindet.
Die Fernbedienung funktioniert nicht	<ul style="list-style-type: none"> Vergewissern Sie sich, dass die Plastikverpackung von der Fernbedienung entfernt wurde. Versuchen Sie, die Fernbedienung näher am Fernseher zu verwenden. Überprüfen Sie, ob die Batterien richtig eingelegt sind, oder tauschen Sie sie gegebenenfalls aus. Der Fernseher kann automatisch in den Standby-Modus wechseln, wenn er eine Zeit lang keine Befehle empfängt.
Kein Video (PC-Modus)	<ul style="list-style-type: none"> Überprüfen Sie, ob das VGA-Kabel richtig eingesteckt ist und nicht beschädigt oder geknickt ist.
Vertikale blinkende Linien (PC-Modus)	<ul style="list-style-type: none"> Gehen Sie ins Hauptmenü und passen Sie die Einstellung "V-Mitte" an, um die vertikalen Linien zu entfernen.
Horizontale Linien sichtbar (PC-Modus)	<ul style="list-style-type: none"> Gehen Sie ins Hauptmenü und passen Sie die Einstellung "V-Mitte" an, um die horizontalen Linien zu entfernen.
Bildschirmhelligkeit zu hoch oder zu niedrig	<ul style="list-style-type: none"> Passen Sie die Helligkeit oder den Kontrast im Hauptmenü des Fernsehers an.
Keine Antwort vom PC	<ul style="list-style-type: none"> Stellen Sie sicher, dass die Bildschirmauflösung des PCs mit der des Fernsehers kompatibel ist.
Sichtbare Linien bei Verwendung eines Cinch-Kabels	<ul style="list-style-type: none"> Achten Sie darauf, dass Sie ein Kabel von guter Qualität verwenden.
Ungelöste Probleme	<ul style="list-style-type: none"> - Ziehen Sie das Netzkabel aus der Steckdose, warten Sie 30 Sekunden und schließen Sie es dann wieder an. Wenn das Problem weiterhin besteht, versuchen Sie nicht, den Fernseher selbst zu reparieren. Wenden Sie sich an den Kundendienst, um Hilfe zu erhalten.

Fernbedienung





*Der Google Assistant ist in einigen Sprachen und Ländern nicht verfügbar. Die Verfügbarkeit der Dienste ist je nach Land und Sprache unterschiedlich.

- 1 Schaltet den Fernseher vom Ein- in den Bereitschaftsmodus um.
- 2 Leuchtanzeige.
- 3 Schaltet den Ton des Fernsehers aus oder wieder ein.
- 4 PVR: Zeichnet das Live-Fernsehprogramm auf.
- 5 Zeigt den elektronischen Programmführer (EPG) an.
- 6 **INFOS**: Zeigt Informationen über den aktuellen Kanal an, z. B. die aktuelle Uhrzeit und den Namen des Kanals.
- 7 **HOME PAGE** Zeigt die Startseite an.
- 8 **Menü**: Zeigt das OSD-Menü (On-Screen-Display) an.
- 9 **Eingänge**: Zeigt die Optionen der Signalquelle an/wählt sie aus.
- 10 **Navigationstasten**: Cursor nach oben/links/rechts/unten.
- 11 **Zurück**: Drücken Sie diese Taste, um in den Menüs rückwärts zu gehen.
- 12 **Exit** (Beenden): Beendet das OSD-Menü.
- 13 **Google Assistant**:
Sprechen Sie mit Google, um Ihren Fernseher mit Ihrer Stimme zu steuern.
- 14 **YouTube**:
Stellt eine Verbindung zu YouTube her (Internetverbindung erforderlich).
- 15 **NETFLIX**:
Stellt eine Verbindung zu NETFLIX her, um Fernsehsendungen und Filme online anzusehen (Internetverbindung erforderlich).
- 16 **Prime video**:
Stellt eine Verbindung zu Prime video her (Internetverbindung erforderlich).
- 17 **Google Play**: Stellt eine Verbindung zu Google Play her.
- 18 **Medienkontrolle**:
Schneller Vor- und Rücklauf
Abspielen des letzten/nächsten Programms
Programm abspielen/pausieren/stoppen
- 19 **TXT**: Drücken Sie diese Taste, um während der Programmwiedergabe auf den Videotext zuzugreifen.
- 20 **Audio**: Zeigt die Liste der Audiosprachen an und wählt eine Sprache oder ein Audioformat, falls verfügbar (gilt nur, wenn das TV-Programm diese Funktion hat).
- 21 **UNTERTITEL**: ST

Einstellen von DVB-T-Kanälen

1- Erste Installation

- Vergewissern Sie sich, dass Ihr Fernseher eingeschaltet und mit der DVB-T-Antenne verbunden ist. Schalten Sie Ihren Fernseher ein.
- Gehen Sie mit den Navigationstasten auf der Fernbedienung zum Startbildschirm oder drücken Sie die Taste , um die Startseite anzuzeigen.
- Drücken Sie die Taste  und wählen Sie dann die Quelle "Antenne".
- Drücken Sie die Taste  und wählen Sie dann "Kanäle", "Kanal", "Kanäle" und wählen Sie "Kanalsuche". Drücken Sie die "OK"-Taste, um zu bestätigen.
- Sobald Sie die Option ausgewählt haben, beginnt der Fernseher mit der Suche nach allen verfügbaren Kanälen. Dieser Vorgang kann mehrere Minuten dauern.
- Sobald die Suche abgeschlossen ist, werden die gefundenen Kanäle automatisch im Speicher des Fernsehers abgelegt.
- Nach der Suche oder dem Update können Sie überprüfen, ob alle Kanäle vorhanden sind und richtig funktionieren, indem Sie mit Ihrer Fernbedienung durch die Kanalliste navigieren.
- Organisieren Sie Ihre Kanäle.
- Bei Bedarf können Sie die Kanäle in einer bestimmten Reihenfolge anordnen, indem Sie auf die Einstellungen für die Kanalverwaltung zugreifen.

2- Kanäle aktualisieren :

Um die Kanäle zu aktualisieren (bei neuen Kanälen oder Frequenzänderungen), wiederholen Sie einfach die automatische Kanalsuche wie in Abschnitt 1 beschrieben. Auf diese Weise werden alle neuen Kanäle erkannt und gespeichert oder die Informationen der bereits vorhandenen Kanäle aktualisiert.

3- Automatische Aktualisierung einrichten (optional).

Wenn Ihr Fernseher über eine automatische Update-Funktion verfügt, können Sie diese aktivieren, damit der Fernseher die Kanäle in regelmäßigen Abständen ohne manuelles Eingreifen aktualisiert.



Praktische Tipps :

- Überprüfen Sie den Antennenanschluss: Wenn Sie Probleme haben, Kanäle zu finden, vergewissern Sie sich, dass Ihre Antenne richtig angeschlossen und in gutem Zustand ist.
- Suche regelmäßig wiederholen: Es ist ratsam, die Kanalsuche von Zeit zu Zeit zu wiederholen, um sicherzustellen, dass Sie alle neuen verfügbaren Kanäle empfangen.
- System-Updates: Halten Sie Ihr Android TV auf dem neuesten Stand, indem Sie verfügbare System-Updates installieren, was auch die Qualität des Kanalempfangs verbessern kann.

Einstellen von DVB-S-Kanälen

Ein Fransat CAM verwenden



Installieren und Aktualisieren von Kanälen

- Stellen Sie sicher, dass Ihr Fernseher eingeschaltet und mit der Satellitenantenne verbunden ist.
- Verwenden Sie die Navigationstasten auf der Fernbedienung, um zum Startbildschirm zu gelangen, oder drücken Sie die Taste "Startseite" , um die Startseite anzuzeigen.
- Drücken Sie auf der Fernbedienung die Taste "Source"  und wählen Sie "Satellite" als Eingangsquelle.
- Stecken Sie die Fransat-Karte in ihr Common Interface Module (CAM) oberhalb Ihres Fernsehers.
- Es erscheint eine Meldung, die besagt, dass "Das CI plus-Netzwerk hat sich geändert. Sie können nach einem aktualisierten Netzwerk suchen", wählen Sie zur Bestätigung "OK".
- Wenn eine Warnmeldung angezeigt wird, drücken Sie erneut auf "OK".
- Wählen Sie im Menü, das auf der rechten Seite des Bildschirms erscheint, "FRANSAT HD" und wählen Sie dann "WEITER".
- Sie werden in einer Warnung gefragt, ob Sie "Sender vom Anbieter laden" möchten. Wählen Sie "OK", um die Kanalsuche zu starten.
- Der Suchvorgang kann einige Minuten dauern. Die gefundenen Sender werden automatisch im Speicher des Fernsehers abgelegt.
- Nach der Suche oder dem Update können Sie mit Ihrer Fernbedienung durch die Kanalliste navigieren und überprüfen, ob alle Kanäle vorhanden sind und korrekt funktionieren.

ACHTUNG: Fransat-Kanäle können nur installiert werden, wenn Sie bei der Erstinstallation des Geräts "Frankreich" als Herkunftsland ausgewählt haben. Wenn dies nicht der Fall ist, müssen Sie Ihren Fernseher gemäß den Anweisungen auf Seite 12 zurücksetzen und auf dem Bildschirm zur Auswahl der geografischen Einstellungen "Frankreich" wählen.

Ein Tivusat CAM verwenden

Installieren und Aktualisieren von Kanälen

- Stellen Sie sicher, dass Ihr Fernseher eingeschaltet und mit der Satellitenantenne verbunden ist.
- Setzen Sie die Tivusat-Karte in ihr Common Interface Module (CAM) oberhalb Ihres Fernsehers ein.
- Verwenden Sie die Navigationstasten auf der Fernbedienung, um zum Startbildschirm zu gelangen, oder drücken Sie die Taste "**Start**" .
- Drücken Sie auf der Fernbedienung die Taste "**Source**"  und wählen Sie "**Satellite**" als Eingangsquelle.
- Drücken Sie die Taste "**Menü**" , wählen Sie dann "**Kanäle**" und "**Modus für die Einrichtung von Kanälen**". Drücken Sie "**OK**" zum Bestätigen.
- Wählen Sie "**Bevorzugter Satellit**", kehren Sie dann automatisch zum vorherigen Menü zurück und wählen Sie "**Kanal**".
- Wählen Sie "**Neue Satellitensuche**", dann "**Weiter**" und wählen Sie schließlich "**Tivusat**" als Betreiber.
- Wählen Sie im Tivusat-Menü "**Weiter**", um die Kanalsuche zu starten. Dieser Vorgang kann mehrere Minuten dauern.
- Sobald die Suche abgeschlossen ist, werden die gefundenen Kanäle automatisch im Speicher des Fernsehers abgelegt.
- Nach der Suche oder dem Update können Sie mit Ihrer Fernbedienung durch die Kanalliste navigieren und überprüfen, ob alle Kanäle vorhanden sind und korrekt funktionieren.

ACHTUNG: Tivusat-Kanäle können nur installiert werden, wenn Sie bei der Erstinstallation des Geräts "**Italien**" als Herkunftsland ausgewählt haben. Wenn dies nicht der Fall ist, müssen Sie Ihren Fernseher gemäß den Anweisungen auf Seite 12 zurücksetzen und auf dem Bildschirm zur Auswahl der geografischen Einstellungen "**Italien**" wählen.

Garantie

Wenn das Gerät Fehlfunktionen aufweist, gilt die Garantie für 2 Jahre ab dem Kaufdatum, mit Ausnahme der folgenden Situationen:

- Vorsätzlich herbeigeführte Schäden.
- Schäden, die durch Ereignisse höherer Gewalt wie Erdbeben, Feuer usw. verursacht wurden.
- Schäden, die durch unsachgemäßen Gebrauch oder Verletzung dieser Anweisungen entstehen.
- Schäden oder Fehlfunktionen, die durch eine Demontage verursacht wurden.

Software- oder Firmware-Updates dürfen die Energieeffizienz des Produkts nicht beeinträchtigen oder zu einer Nichteinhaltung der geltenden Anforderungen führen. Leistungsänderungen dürfen nur mit vorheriger Zustimmung des Nutzers erfolgen.

Recycling und Ende der Lebensdauer



Diese Kennzeichnung weist darauf hin, dass dieses Produkt in der EU nicht mit dem Hausmüll entsorgt werden darf. Um potenzielle Gefahren für die Umwelt oder die menschliche Gesundheit durch unkontrollierte Abfallentsorgung zu vermeiden, bringen Sie Ihr Altgerät und ggf. die Batterien zu einer Sammelstelle in Ihrer Nähe oder zu dem Händler, bei dem Sie das Produkt gekauft haben. Durch verantwortungsvolles Handeln helfen Sie, die Umwelt zu schützen und die nachhaltige Wiederverwendung von Materialien zu fördern.

Dieses Produkt darf nicht über den Hausmüll entsorgt werden. Es unterliegt der Richtlinie 2012/19/EU (WEEE) und muss in einer zugelassenen Verwertungsstelle recycelt werden. RoHS: Dieses Produkt enthält keine gefährlichen Stoffe über den gesetzlichen Grenzwerten (Blei, Quecksilber, Cadmium, PBB, PBDE, DEHP, BBP, DBP, DIBP).

Español

IMPORTANTE:



Lea atentamente este manual antes de utilizar este televisor.

Conserve este manual a mano para futuras consultas.

Información de seguridad

		ATENCIÓN
	El signo de exclamación dentro de un triángulo equilátero pretende alertar al usuario de la presencia de una abertura material en la documentación que acompaña al aparato.	RIESGO DE DESCARGA ELÉCTRICA NO ABRIR
	Advertencia: El símbolo del rayo con punta de flecha, dentro de un triángulo equilátero, pretende alertar al usuario de la presencia de tensión peligrosa no aislada dentro de la caja del producto que puede ser de magnitud suficiente para constituir un riesgo de descarga eléctrica para las personas.	Para reducir el riesgo de descarga eléctrica, no retire la tapa de la carcasa y deje el mantenimiento en manos de personal cualificado. Si el televisor cambia o un ajuste brusco, una descarga eléctrica puede ser dañado, por favor, no intente abrir una máquina de mantenimiento, los centros de contacto con el cliente debe ser investigado.
—	Este símbolo significa corriente continua	

Precauciones de seguridad importantes

- 1) Lea atentamente estas instrucciones.
- 2) Conserve estas instrucciones en un lugar seguro.
- 3) Preste atención a todas las advertencias.
- 4) Siga todas las instrucciones.
- 5) No utilice este aparato cerca del agua.
- 6) Limpie el aparato sólo con un paño seco.
- 7) No obstruya los orificios de ventilación. Instale el aparato de acuerdo con las instrucciones del fabricante.
- 8) No coloque el aparato cerca de fuentes de calor como radiadores, hornos o aparatos que generen calor (incluidos los amplificadores).
- 9) Utilice únicamente cables y fuentes de alimentación aprobados por el fabricante para evitar dañar los componentes electrónicos del televisor.
- 10) No pellizque ni dañe el cable de alimentación.
- 11) Utilice únicamente elementos de fijación y accesorios homologados por el fabricante.
- 12) Utilice únicamente carros, soportes, trípodes o mesas para televisores homologados por el fabricante. Si traslada el televisor en un carrito, hágalo con cuidado para evitar que vuelque.
- 13) Desenchufe el televisor y la antena en caso de tormenta o si no vas a utilizarlo durante mucho tiempo.
- 14) Para reducir el riesgo de incendio o descarga eléctrica, no exponga este aparato a la lluvia ni a la humedad.
- 15) El enchufe de red se utiliza como dispositivo de desconexión y debe permanecer fácilmente accesible durante su uso.
- 16) La toma de corriente debe instalarse cerca del aparato y ser fácilmente accesible.
- 17) No exponga el aparato al agua ni a salpicaduras. No coloque recipientes que contengan líquidos sobre el aparato.
- 18) No coloque objetos peligrosos, como velas encendidas u otras fuentes de ignición, sobre el aparato.
- 19) Si decide montar el aparato en la pared o en el techo, siga las recomendaciones del fabricante.
- 20) No coloque nunca el televisor, el mando a distancia o las pilas cerca de llamas desnudas u otras fuentes de calor, incluida la luz solar directa. Para evitar el riesgo de incendio, mantenga las velas u otras llamas alejadas del televisor, el mando a distancia y las pilas.
- 21) La salida de corriente USB es de 0,5 A en uso normal.
- 22) Para evitar el riesgo de descarga eléctrica, no realice modificaciones no cualificadas. El aparato sólo debe ser abierto por personal cualificado.
- 23) No exponga las pilas a un calor excesivo, como la luz solar directa o el fuego.
- 24) Se trata de un dispositivo de Clase II con doble aislamiento eléctrico, por lo que no es necesario conectarlo a tierra por motivos de seguridad.
- 25) Para un rendimiento óptimo, la temperatura ambiente no debe superar los 45°C, con una altitud máxima de 2000 metros.
- 26) No permita que su televisor muestre una imagen estática o fija, como un vídeo en pausa o un menú, durante un largo periodo de tiempo. Esto podría dañar la pantalla y provocar efectos de "marcado" o "efecto fantasma".

Botones y conexiones de TV

Botones de TV

Nota: La posición y disposición de los botones y conexiones de los distintos modelos puede variar.



Pulse este botón en modo de espera para encender o apagar el televisor.

Conexiones de TV

Nota: A continuación se muestra un menú de los diferentes terminales, la ubicación exacta y la disposición, el número de diferentes modelos pueden diferir.

	Entrada AV Entrada de señal AV externa		Entrada USB Conecte aquí un dispositivo USB para reproducir sus archivos multimedia o grabar programas mediante la función PVR.
	Entrada HDMI Entrada de señal digital desde el conector de vídeo HDMI.		Salida ÓPTICA Conecte el receptor SPDIF.
	ANT 75Ω Conectar el cable de antena de TV hertziana (VHF/UHF)		ANT 75Ω (S2) Conectar el cable de la antena parabólica
	RJ45 Conéctate a Internet.		Entradas AV Conectar los periféricos
	Puerto CI Inserte la tarjeta de interfaz común (PCMCIA)		



No toque ni se acerque a los conectores HDMI y USB y no permita que las descargas electrostáticas interfieran en el funcionamiento de estos conectores en el modo de funcionamiento USB, de lo contrario el televisor dejará de funcionar.



Si no utiliza la tarjeta CI, inserte la cubierta de silicona en la ranura.

Instalación y conexión del televisor

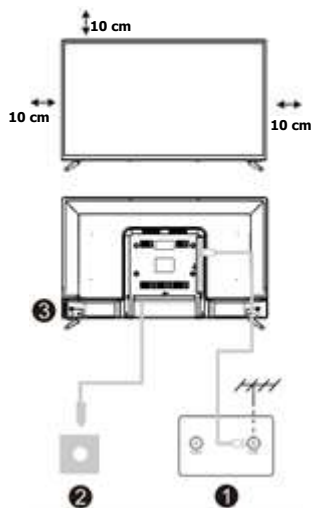

Instale su televisor

Coloque el televisor en un lugar que pueda soportar su peso.

Para evitar cualquier peligro, no monte el televisor cerca del agua o de fuentes de calor extremo (como un horno, una fuente de luz o una vela). No bloquee la ventilación de la parte trasera del televisor.

Conectar la fuente de señal y la fuente de alimentación

- Conecte el cable de antena (terrestre o satélite) a la conexión RF del televisor, y/o el cable HDMI de la fuente de señal a las entradas HDMI.
- Conecte el televisor a una toma de corriente de 12 V CC mediante el cable del encendedor (o un adaptador de red de CA 100-240 V, 50/60 Hz no suministrado).

Instalación de las pilas en el mando a distancia:

- Abra el compartimento de las pilas. Inserte dos pilas AAA de 1,5 V, haciendo coincidir las polaridades indicadas en el compartimento.
- Vuelva a colocar la tapa del compartimento.

Nota: No mezcle pilas viejas o usadas con pilas nuevas.

Si el televisor no se utiliza durante un largo periodo de tiempo, extraiga las pilas del mando a distancia para evitar daños causados por fugas.

Encender la televisión

- En modo de espera, el indicador de encendido se iluminará en rojo. Pulse el botón de encendido del televisor o del mando a distancia. La luz se apaga cuando se enciende el televisor.

Nota: La imagen sólo sirve de referencia.

Instrucciones de montaje del pie

1. Abra y saque de la caja el televisor, los accesorios y los soportes.
2. Para evitar dañar el televisor, cubra la pantalla con un paño suave y coloque el televisor boca abajo sobre una superficie plana y estable.
3. Atornilla los pies en el televisor.
4. La instalación se ha completado.

Nota: La imagen sólo sirve de referencia.

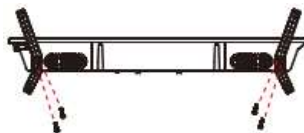

Sugerencia:

Para facilitar la instalación de la base y evitar cualquier riesgo de arañazos o daños, le recomendamos que utilice un destornillador PH2.

Uso de Android TV

1.configuración inicial

Para la primera configuración inicial, el asistente de configuración en pantalla le guiará en la configuración de su televisor. Siga la guía para configurar correctamente su televisor (TV).

1.1 Elección de la lengua

Utilice las teclas \wedge/v para seleccionar los idiomas del sistema y pulse [OK] para confirmar.

1.2. Configuración rápida del televisor con el teléfono Android™? (Continuar/guardar)

Para conectar el teléfono Android al televisor Seleccione "Continuar".

- 1 En tu teléfono Android, abre la aplicación "Google" preinstalada.
- 2 Escribe o di "OK Google, configura mi dispositivo".
3. Pulse el nombre del modelo en la lista.

Nota: Pulse "RETURN" para cancelar.

Si desea utilizar el televisor con normalidad, seleccione "Omitir".



1.3 Configuración de la red

Pulse \wedge/v para seleccionar la Wi-Fi a la que desea conectarse, introduzca la contraseña y, a continuación, confirme para conectarse. Si selecciona "Omitir", esta configuración puede realizarse en la página de inicio o en el menú de ajustes.

1.4. Conexión a su cuenta de Google

Accede para recibir nuevas aplicaciones, recomendaciones, películas y mucho más de Google.

Utiliza el mando a distancia :

Utiliza el mando a distancia para introducir tu cuenta de Google y la contraseña para acceder a tu cuenta de Google.

1.5. Condiciones de uso

Si acepta las condiciones de uso de los servicios de Google para mejorar la experiencia del producto, seleccione "Aceptar" para continuar con esta condición.



1.6 Servicios de Google

Selecciona "Aceptar" para confirmar que quieres que se identifique tu ubicación en tu Android TV y que aceptas enviar automáticamente información de diagnóstico a Google para mejorar tu experiencia con Google.

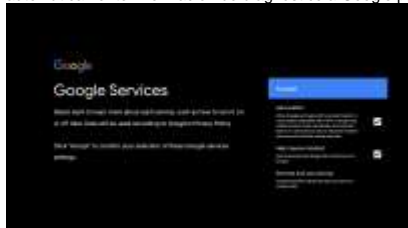

1.7 Instalación automática de Play

Selecciona "Instalar" o "Desinstalar" las aplicaciones recomendadas y las aplicaciones de Google siguiendo los pasos que se indican a continuación:

Seleccione "Continuar" para pasar a la página siguiente.

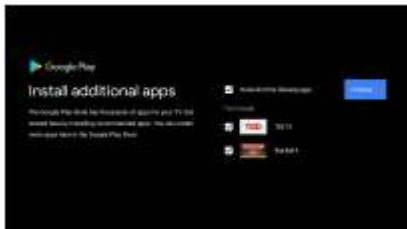

A continuación aparecerán pantallas de información. Puede desplazarse por los ajustes pulsando la tecla direccional "DERECHA1" para continuar.

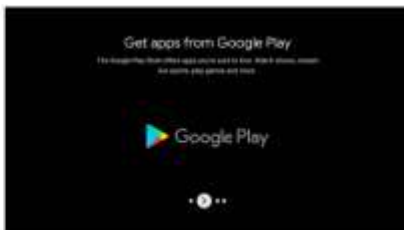

1.8. Emparejamiento del mando a distancia Bluetooth

1. Pulse simultáneamente los botones BACK y VOL del mando a distancia para entrar en el modo de emparejamiento Bluetooth. La luz indicadora del mando a distancia parpadeará cuando se inicie el modo de emparejamiento.

2. pulse BACK para salir del modo de emparejamiento.

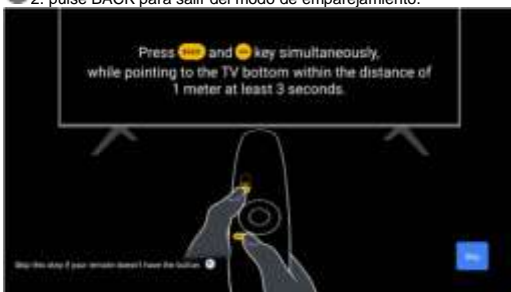

1.9. Elección de región o país

Selecciona el país en el que está utilizando el dispositivo mediante las teclas de dirección \wedge/\vee y, a continuación, pulse **【OK】** para confirmar.

1.10. Selección del modo TV (Privado/Comercial)

Asegúrese de seleccionar "Privado" en este paso si utiliza este televisor en casa. Asegúrese de confirmar una vez que haya seleccionado "Privado".

1.11. Chromecast™ integrado

Seleccione Activado/Desactivado para que el Chromecast integrado esté disponible.

1.12. Ajuste de los canales de TV

Seleccione Antena/Cable para buscar canales de TV.

Si selecciona Omitir, puede buscar canales desde el menú.

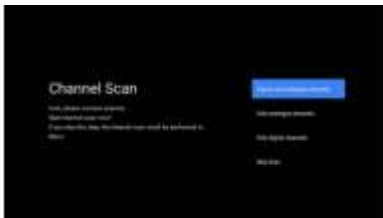

Configuración completa y descargo de responsabilidad

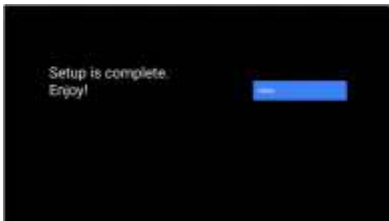

2. Página de inicio

Una vez completada la configuración inicial, accederá a la pantalla de inicio o pulse la tecla para visualizar la página de inicio.



La pantalla de inicio en algunos países puede diferir de la imagen de arriba, por favor consulte el producto para más detalles.

① Asistente de Google

Utiliza tu voz para acceder a programas, controlar dispositivos y mucho más: pregúntale a Google.

② Aplicaciones

Selecciona "Aplicaciones" para acceder a todas tus aplicaciones. Las aplicaciones preinstaladas están disponibles para usted en esta línea, seleccione "Google Play" si desea buscar y descargar otras aplicaciones.

③ Reproducir Siguiente

Cada línea después de este punto mostrará el contenido recomendado de las aplicaciones que ya tiene instaladas.

④ Notificaciones

Aquí es donde verás todas las notificaciones de cualquier cosa en tu Android TV.

⑤ Entradas

Selecciona esta opción si desea configurar la entrada para su televisor, por ejemplo: TV, HDMI 1, HDMI 2.

Red

Mostrará la conectividad de red, Wi-Fi o Ethernet.

⑦ Parámetros

Gestiona las aplicaciones y los controles de TV, cambia las preferencias, los sonidos y la cuenta.

3. Parámetros

Le permite ajustar las distintas prestaciones de su televisor.

1. Pulse la tecla </> para seleccionar "Ajustes" en la esquina superior derecha de la pantalla.
2. Pulse el botón \wedge/\vee para seleccionar la opción que desea configurar en el menú de ajustes.
3. Pulse [OK] para entrar.

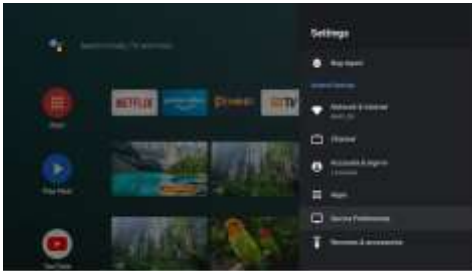

Redes de Internet

Ajusta todos los parámetros de la red y comprueba la conexión si tienes problemas.

1 Pulse el botón \wedge/\vee para seleccionar "Red e Internet" en el menú de configuración.

2 Pulse los botones \wedge/\vee para seleccionar: Wi-Fi/Añadir una nueva red/Buscar siempre disponible/Configuración proxy/Configuración IP. Canal

Muestra el submenú de búsqueda en función de los diferentes modos de instalación de canales.

1 Pulse el botón \wedge/\vee para seleccionar "Fuente canal" & Modo instalación canal & Control paterno.

2 Pulse [OK] para entrar en "Control Paterno" y, a continuación, pulse \wedge/\vee o utilice los botones numéricos del mando a distancia para introducir la contraseña predeterminada "1234".

Pulse \wedge/\vee para seleccionar Canales bloqueados, Restricciones de programas, Entradas bloqueadas y Cambiar código PIN.

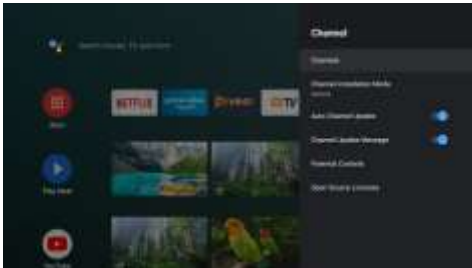

Preferencias del dispositivo

1. Pula \wedge/\vee para seleccionar las opciones de Apropósito, Fecha y hora, Temporizador, Idioma, Entradas, Imagen, Sonido, Asistente de Google, Reiniciar y más.

Pulse [OK] para ir a la subopción correspondiente.

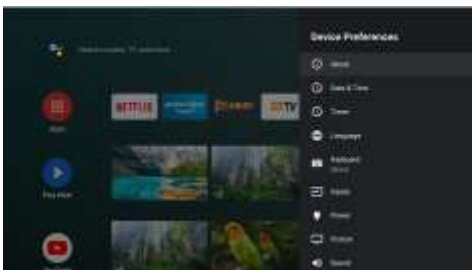

Quiénes somos

1. Pula \wedge/\vee para comprobar información adicional como actualización del sistema, nombre del dispositivo, reinicio, estado, etc.



2. pulse para volver al menú anterior.



Pulse aquí para salir del menú.

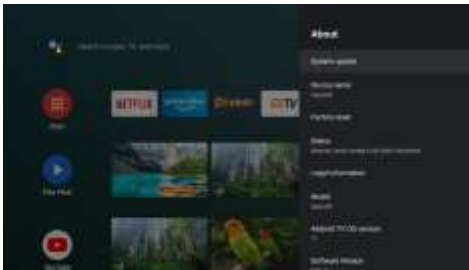

* Las imágenes de arriba son sólo indicativas, consulte el producto para obtener más detalles.

Restablecer valores de fábrica

Si se selecciona Restablecer valores de fábrica, se borrarán todos los datos del almacenamiento interno del dispositivo, incluidos: la cuenta de Google, los datos y ajustes del sistema y de las aplicaciones, y las aplicaciones descargadas.

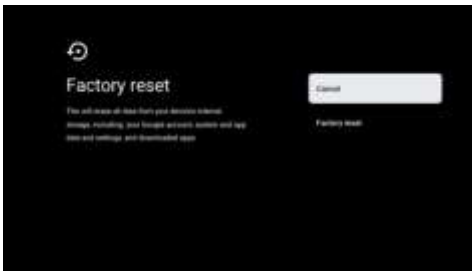

4. Configuración de la fuente de TV

Para ingresar la fuente de TV en la página de inicio:

1. Presiona el botón  o selecciona "TV Directa" en la página de inicio.



2. Presiona el botón  luego selecciona "Canales" y selecciona "Nuevos canales disponibles" para ingresar.

5. Google Play

Para acceder a las aplicaciones de Google Play y descargarlas, debes iniciar sesión con una cuenta de Google.



Cuando abras Google Play, se te pedirá que inicies sesión o crees una cuenta nueva.



Una vez que hayas iniciado sesión, accederás a la siguiente página, donde podrás desplazarte por la lista de aplicaciones disponibles para descargar o pulsar el botón Google Assistant del mando a distancia para hablar con Google.



Solución de problemas

Alimentación corte	<ul style="list-style-type: none"> • Compruebe que el cable de alimentación está bien enchufado. Si el televisor no se enciende, desenchúfalo, espera 60 segundos y vuelve a enchufarlo. A continuación, enciende el televisor.
Mala recepción de la señal	<ul style="list-style-type: none"> • Puede aparecer una imagen doble o reflejos (efecto "fantasma") en la pantalla si hay edificios o montañas cerca. Si esto ocurre, prueba a cambiar la posición de la antena exterior para mejorar la recepción. • Si utiliza una antena de interior, la recepción puede ser más difícil. Ajuste la antena para obtener una mejor recepción. Si el problema persiste, considere la posibilidad de utilizar una antena exterior.
Sin imagen	<ul style="list-style-type: none"> • Asegúrese de que la antena está correctamente conectada a la parte posterior del televisor. • Prueba a cambiar de canal para ver si el problema persiste.
Visualización de vídeo sin sonido	<ul style="list-style-type: none"> • Sube el volumen. • Compruebe que el televisor está en modo "Silencio".
Sonido presente, pero sin imagen o imagen difuminada	<ul style="list-style-type: none"> • Ajuste el contraste y el brillo en el menú del televisor.
Ruido estático que afecta a la calidad de vídeo y sonido	<ul style="list-style-type: none"> • Asegúrese de que la antena está correctamente conectada a la parte posterior del televisor.
Líneas de interferencia en la pantalla	<ul style="list-style-type: none"> • Los aparatos eléctricos como secadores de pelo o aspiradoras pueden causar interferencias con el televisor. Apague estos aparatos para ver si desaparece el problema.
El mando a distancia no funciona	<ul style="list-style-type: none"> • Asegúrese de haber quitado el envoltorio de plástico del mando a distancia. Pruebe a utilizarlo más cerca del televisor. Compruebe que las pilas están colocadas correctamente o sustitúyalas si es necesario. • El televisor puede pasar automáticamente al modo de espera si no se recibe ninguna orden durante un determinado periodo de tiempo.
Sin vídeo (modo PC)	<ul style="list-style-type: none"> • Compruebe que el cable VGA está correctamente conectado y que no está dañado ni doblado.
Líneas verticales intermitentes (modo PC)	<ul style="list-style-type: none"> • Vaya al menú principal y ajuste la opción "Centro V" para eliminar las líneas verticales.
Líneas horizontales visibles (modo PC)	<ul style="list-style-type: none"> • Vaya al menú principal y ajuste la opción "Centro V" para eliminar las líneas horizontales.
Brillo de la pantalla demasiado alto o demasiado bajo	<ul style="list-style-type: none"> • Ajuste el brillo o el contraste en el menú principal del televisor.
Sin respuesta del PC	<ul style="list-style-type: none"> • Compruebe que la resolución de la pantalla del PC es compatible con la del televisor.
Líneas visibles al utilizar un cable RCA	<ul style="list-style-type: none"> • Asegúrate de utilizar un cable de buena calidad.
Problemas sin resolver	<ul style="list-style-type: none"> • - Desenchufe el cable de alimentación, espere 30 segundos y vuelva a enchufarlo. Si el problema persiste, no intente reparar el televisor usted mismo. Póngase en contacto con el servicio de atención al cliente para obtener ayuda.

Mando a distancia





- 1 Cambia el televisor del modo encendido al modo de espera.
- 2 Indicador luminoso.
- 3 Silencia o desactiva el sonido del televisor.
- 4 PVR: graba el programa de TV en directo.
- 5 Muestra la Guía Electrónica de Programas (EPG).
- 6 **INFO**: Muestra información sobre el canal actual, como la hora actual y el nombre del canal.
- 7 **PÁGINA DE INICIO** Muestra la página de inicio.
- 8 **Menú**: Muestra el menú OSD (On Screen Display).
- 9 **Entradas** : Muestra/selecciona las opciones de fuente de señal.
- 10 **Teclas de navegación**: cursor ARRIBA/IZQUIERDA/DERECHA/ABAJO.
- 11 **Atrás** : Pulse esta tecla para retroceder en los menús.
- 12 **Salir**: Sale del menú OSD.
- 13 **Asistente de Google** : Habla con Google para controlar tu televisor con la voz.
- 14 **YouTube** : Se conecta a YouTube (requiere conexión a Internet).
- 15 **NETFLIX** : Se conecta a NETFLIX para ver programas de TV y películas en línea (requiere conexión a Internet).
- 16 **Prime video** : Se conecta a Prime vídeo (requiere conexión a Internet).
- 17 **Google Play**: Conecta con Google Play.
- 18 **Seguimiento de los medios de comunicación** : Avance rápido/rebobinado
Reproducir último/siguiente programa
Programa Play/Pause/Stop
- 19 **TXT**: Pulse este botón para acceder al teletexto durante la reproducción de un programa.
- 20 **Audio**: Muestra la lista de idiomas de audio y selecciona un idioma o formato de audio si está disponible (sólo aplicable cuando el programa de TV dispone de esta función).
- 21 **SUBTITLE**: ST

*Google Assistant no está disponible en algunos idiomas y en algunos países. La disponibilidad del servicio varía según el país y el idioma.

Ajuste de los canales TDT

1- Instalación inicial

- Asegúrese de que su televisor está encendido y conectado a la antena de TDT. Enciende el televisor.
-  Utiliza las teclas de navegación del mando a distancia para ir a la pantalla de inicio o pulsa para mostrar la página de inicio.
-  Pulse y seleccione la fuente "**Antena**".
-  Pulse y seleccione "**Canales**". Pulse **OK** para confirmar.
- Una vez seleccionada la opción, el televisor comenzará a buscar todos los canales disponibles. Este proceso puede durar varios minutos.
- Una vez finalizada la búsqueda, los canales encontrados se almacenarán automáticamente en la memoria del televisor.
- Tras la búsqueda o actualización, puede comprobar que todos los canales están presentes y funcionan correctamente navegando por la lista de canales con el mando a distancia.
- Organiza tus canales.
- Si es necesario, puedes organizar los canales en un orden específico accediendo a los ajustes de gestión de canales.

2- Canales de actualización :

Para actualizar los canales (en caso de nuevos canales o cambios de frecuencia), basta con repetir la búsqueda automática de canales descrita en el apartado 1. Esto detectará y registrará cualquier canal nuevo o actualizará la información de los canales existentes.

3- Configurar las actualizaciones automáticas (opcional).

Si su televisor dispone de una función de actualización automática, puede activarla para que el televisor actualice los canales a intervalos regulares sin intervención manual.



Consejos prácticos:

- Comprueba la conexión de la antena: Si tienes problemas para encontrar canales, asegúrate de que la antena está bien conectada y en buen estado.
- Repita la búsqueda periódicamente: es aconsejable repetir la búsqueda de canales de vez en cuando para asegurarse de que recibe todos los nuevos canales disponibles.
- Actualizaciones del sistema: Asegúrate de que tu Android TV está al día instalando las actualizaciones del sistema disponibles, que también pueden mejorar la calidad de recepción de los canales.

Configuración de canales DVB-S

Utilización de una CAM Fransat

Instalación y actualización de canales



- Asegúrate de que el televisor está encendido y conectado a la antena parabólica.
-  Utiliza las teclas de navegación del mando a distancia para acceder a la pantalla de inicio o pulsa el botón "**Inicio**" para mostrar la página de inicio.
-  Pulse el botón "**Fuente**" del mando a distancia y seleccione "**Satélite**" como fuente de entrada.
- Inserte la tarjeta Fransat en su Módulo de Interfaz Común (CAM) encima de su televisor.
- Aparecerá el mensaje "**La red CI plus ha cambiado. Puede buscar una red actualizada**", seleccione "**OK**" para confirmar.
- Si aparece un mensaje de advertencia, pulse de nuevo "**OK**".
- En el menú que aparece a la derecha de la pantalla, seleccione "**FRANSAT HD**" y, a continuación, "**SIGUIENTE**".
- Se le preguntará si desea "**Cargar canales del operador**". Seleccione "**OK**" para iniciar la búsqueda de canales.
- El proceso de búsqueda puede durar unos minutos. Los canales encontrados se almacenarán automáticamente en la memoria del televisor.
- Después de buscar o actualizar, utilice el mando a distancia para desplazarse por la lista de canales y comprobar que todos están presentes y funcionan correctamente.

ATENCIÓN: Los canales Fransat sólo se pueden instalar si seleccionó "**Francia**" como país de origen cuando instaló el aparato por

primera vez. En caso contrario, deberá reiniciar su televisor siguiendo las instrucciones de la página 12 y seleccionar "Francia" en la pantalla de selección de parámetros geográficos.

Utilización de una Tivusat CAM

Instalación y actualización de canales

- Asegúrate de que el televisor está encendido y conectado a la antena parabólica.
- Inserta la tarjeta Tivusat en su módulo de interfaz común (CAM) situado encima de tu televisor.
-  Utilice las teclas de navegación del mando a distancia para acceder a la pantalla de inicio o pulse el botón "Inicio".
-  Pulse el botón "Fuente" del mando a distancia y seleccione "Satélite" como fuente de entrada.
-  Pulse la tecla "Menú" y seleccione "Canales" y "Modo de instalación de canales". Pulse "OK" para confirmar.
- Seleccione "Satélite preferido" y, a continuación, vuelva automáticamente al menú anterior y seleccione "Canal".
- Seleccione "Nueva búsqueda de satélite", luego "Siguiendo" y finalmente seleccione "Tivusat" como operador.
- En el menú Tivusat, selecciona "Siguiendo" para iniciar la búsqueda de canales. Este proceso puede durar varios minutos.
- Una vez finalizada la búsqueda, los canales encontrados se almacenarán automáticamente en la memoria del televisor.
- Después de buscar o actualizar, utilice el mando a distancia para desplazarse por la lista de canales y comprobar que todos están presentes y funcionan correctamente.

ATENCIÓN: Los canales Tivusat sólo se pueden instalar si seleccionó "Italia" como país de origen cuando instaló el aparato por primera vez. En caso contrario, deberá reiniciar el televisor siguiendo las instrucciones de la página 12 y seleccionar "Italia" en la pantalla de selección de ajustes geográficos.

Garantía

En caso de mal funcionamiento del aparato, la garantía es válida durante 2 años a partir de la fecha de compra, con excepción de las siguientes situaciones:

- Daños causados intencionadamente.
- Daños causados por acontecimientos de fuerza mayor como terremotos, incendios, etc.
- Daños resultantes de un uso inadecuado o de la violación de estas instrucciones.
- Daños o averías causados por el desmontaje.

Cualquier actualización de software o firmware no debe degradar el rendimiento energético del producto ni provocar el incumplimiento de los requisitos vigentes. No se podrá imponer ninguna modificación de rendimiento sin el consentimiento previo del usuario.

Reciclado y fin de vida útil



Esta marca indica que este producto no debe eliminarse con los residuos domésticos en la UE. Para evitar cualquier peligro potencial para el medio ambiente o la salud humana derivado de la eliminación incontrolada de residuos, lleve su aparato usado, y las pilas o baterías que contenga, a un punto de recogida cercano o al establecimiento donde adquirió el producto. Actuando de forma responsable, contribuirá a preservar el medio ambiente y a fomentar la reutilización sostenible de los materiales. No deseche este producto con la basura doméstica. Este producto está sujeto a la Directiva 2012/19/UE (RAEE) y debe reciclarse en una instalación autorizada. RoHS: Este producto no contiene sustancias peligrosas que superen los límites reglamentarios (plomo, mercurio, cadmio, PBB, PBDE, DEHP, BBP, DBP, DIBP).

ITALIANO

IMPORTANTE:



Leggere attentamente questo manuale prima di utilizzare il televisore.

Tenere questo manuale a portata di mano per riferimenti futuri.

Informazioni sulla sicurezza

		ATTENZIONE
	Il punto esclamativo all'interno di un triangolo equilatero avverte l'utente della presenza di un'apertura materiale nella documentazione che accompagna l'apparecchio.	RISCHIO DI SCOSSE ELETTRICHE NON APRIRE
	Attenzione: Il simbolo del fulmine con la punta a freccia, all'interno di un triangolo equilatero, avverte l'utente della presenza di una tensione pericolosa non isolata all'interno del prodotto, che può essere di entità sufficiente a costituire un rischio di scossa elettrica per le persone.	Per ridurre il rischio di scosse elettriche, non rimuovere il coperchio dell'involucro e rivolgersi a personale di assistenza qualificato. Se il televisore cambia o è impostato in modo approssimativo, può verificarsi una scossa elettrica; non tentare di aprire la macchina per la manutenzione, ma rivolgersi ai centri di assistenza clienti.
—	Questo simbolo significa corrente continua	

Importanti precauzioni di sicurezza

- 1) Leggere attentamente queste istruzioni.
- 2) Conservare queste istruzioni in un luogo sicuro.
- 3) Seguire tutti gli avvertimenti.
- 4) Seguire tutte le istruzioni.
- 5) Non utilizzare questo apparecchio in prossimità dell'acqua.
- 6) Pulire l'apparecchio solo con un panno asciutto.
- 7) Non ostruire le aperture di ventilazione. Installare l'apparecchio secondo le istruzioni del produttore.
- 8) Non collocare l'apparecchio vicino a fonti di calore come termosifoni, forni o apparecchi che generano calore (compresi gli amplificatori).
- 9) Utilizzare solo cavi e alimentatori approvati dal produttore per evitare di danneggiare i componenti elettronici del televisore.
- 10) Non schiacciare o danneggiare il cavo di alimentazione.
- 11) Utilizzare solo elementi di fissaggio e accessori approvati dal produttore.
- 12) Utilizzare esclusivamente carrelli, supporti, treppiedi o tavoli per televisori approvati dal produttore. Se si sposta il televisore su un carrello, fare attenzione per evitare che si ribalti.
- 13) Scollegate il televisore e l'antenna in caso di temporali o se non lo utilizzate per molto tempo.
- 14) Per ridurre il rischio di incendio o di scosse elettriche, non esporre l'apparecchio alla pioggia o all'umidità.
- 15) La spina di rete è utilizzata come dispositivo di disconnessione e deve rimanere facilmente accessibile durante l'uso.
- 16) La presa di corrente deve essere installata vicino all'apparecchio e facilmente accessibile.
- 17) Non esporre l'apparecchio ad acqua o schizzi. Non collocare sull'apparecchio contenitori contenenti liquidi.
- 18) Non collocare sull'apparecchio oggetti pericolosi, come candele accese o altre fonti di accensione.
- 19) Se si sceglie di montare l'apparecchio a parete o a soffitto, seguire le raccomandazioni del produttore.
- 20) Non collocare mai il televisore, il telecomando o le batterie in prossimità di fiamme libere o altre fonti di calore, compresa la luce solare diretta. Per evitare il rischio di incendio, tenere candele o altre fiamme lontane dal televisore, dal telecomando e dalle batterie.
- 21) L'uscita di corrente USB è di 0,5A in condizioni normali.
- 22) Per evitare il rischio di scosse elettriche, non apportare modifiche non qualificate. L'apparecchio deve essere aperto solo da personale qualificato.
- 23) Non esporre le batterie a calore eccessivo, come la luce solare diretta o il fuoco.
- 24) Si tratta di un dispositivo di Classe II con doppio isolamento elettrico, quindi non è necessario collegarlo a terra per motivi di sicurezza.
- 25) Per ottenere prestazioni ottimali, la temperatura ambiente non deve superare i 45°C, con un'altitudine massima di 2000 metri.
- 26) Non lasciate che il televisore visualizzi un'immagine statica o fissa, come un video in pausa o un menu, per un lungo periodo di tempo. Ciò potrebbe danneggiare lo schermo e causare effetti di "marcatura" o "ghosting".

Pulsanti e collegamenti TV

Pulsanti TV









Nota: la posizione e la disposizione dei pulsanti e dei collegamenti dei diversi modelli possono variare.



Premere questo tasto in modalità standby per accendere/spegnere il televisore.

Collegamenti TV

Nota: di seguito è riportato un menu dei diversi terminali; l'esatta posizione e disposizione, il numero dei diversi modelli può differire.

	Ingresso AV Ingresso segnale AV esterno		Ingresso USB Collegare qui un dispositivo USB per riprodurre i suoi file multimediali o registrare programmi con la funzione PVR.
	Ingresso HDMI Ingresso del segnale digitale dal connettore video HDMI.		Uscita OTTICA Collegare il ricevitore SPDIF.
	ANT 75Ω Collegare il cavo dell'antenna TV Hertzian (VHF/UHF)		ANT 75Ω (S2) Collegare il cavo dell'antenna parabolica
	RJ45 Connettersi a Internet.		InputAV Collegare le periferiche
	Porta CI Inserire la scheda di interfaccia comune (PCMCIA)		



Non toccare o avvicinarsi ai connettori HDMI e USB e non permettere che le scariche elettrostatiche interferiscano con il funzionamento di questi connettori in modalità operativa USB, altrimenti il televisore smetterà di funzionare.



Se non si utilizza la scheda CI, inserire il coperchio in silicone nello slot.

Installazione e collegamento del televisore

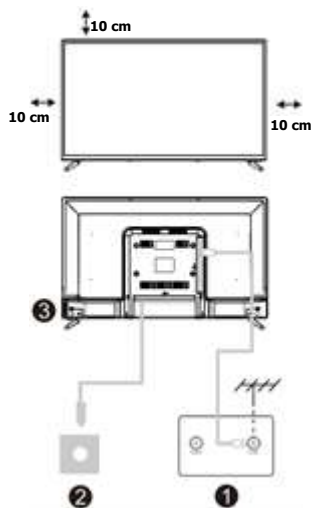

Installare il televisore

Collocare il televisore in un luogo in grado di sostenerne il peso.

Per evitare qualsiasi pericolo, non montare il televisore vicino all'acqua o a fonti di calore estremo (come un forno, una fonte di luce o una candela). Non bloccare la ventilazione sul retro del televisore.

Collegare la sorgente di segnale e la sorgente di alimentazione

- Collegare il cavo dell'antenna (terrestre o satellitare) al collegamento RF del televisore, e/o il cavo HDMI dalla sorgente del segnale agli ingressi HDMI.
- Collegare il televisore a una presa di corrente continua a 12 V utilizzando il cavo dell'accendisigari (o un adattatore di rete CA 100-240 V, 50/60 Hz, non in dotazione).

Installazione delle batterie nel telecomando:

- Aprire il vano batterie. Inserire due batterie AAA da 1,5 V, rispettando le polarità indicate nel vano.
- Riposizionare il coperchio del vano.

Nota: non mischiare batterie vecchie o usate con quelle nuove.

Se il televisore non viene utilizzato per un lungo periodo di tempo, rimuovere le batterie dal telecomando per evitare danni causati da perdite.

Accendere il televisore

- In modalità standby, l'indicatore di alimentazione è rosso. Premere il pulsante di accensione sul televisore o sul telecomando. La spia si spegne quando il televisore è acceso.

Nota: l'immagine è solo di riferimento.

Istruzioni per il montaggio dei piedi

1. Aprire e rimuovere il televisore, gli accessori e i supporti dalla scatola.
2. Per evitare di danneggiare il televisore, coprire lo schermo con un panno morbido e posizionare il televisore a faccia in giù su una superficie piana e stabile.
3. Avvitare i piedini sul televisore.
4. L'installazione è completa.

Nota: l'immagine è solo di riferimento.

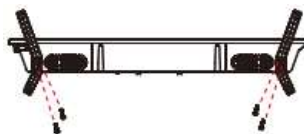

Suggerimento:

Per facilitare l'installazione della base ed evitare il rischio di graffi o danni, si consiglia di utilizzare un cacciavite PH2.

Utilizzo di Android TV

1. configurazione iniziale

Per la prima configurazione iniziale, la procedura guidata di configurazione sullo schermo vi guiderà nell'impostazione del televisore. Seguire la guida per configurare correttamente il televisore (TV).

1.1 Scelta della lingua

Utilizzare i tasti \wedge/\vee per selezionare le lingue del sistema, quindi premere [OK] per confermare.

1.2 Impostazione rapida della TV con il telefono Android™ (continua/salva)

Per collegare il telefono Android alla TV Selezionare "Continua".

- 1 Sul telefono Android, aprire l'applicazione preinstallata "Google".
- 2 Digitare o pronunciare "OK Google, configura il mio dispositivo".
3. premere il nome del modello nell'elenco.

Nota: premere "RETURN" per annullare.

Se si desidera utilizzare il televisore normalmente, selezionare "Salta".

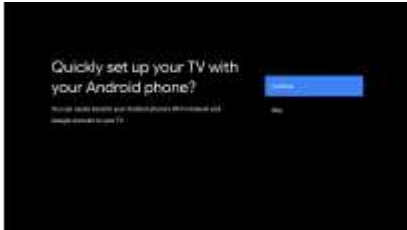

1.3 Configurazione della rete

Premere \wedge/\vee per selezionare il Wi-Fi a cui ci si vuole connettere, inserire la password e confermare la connessione. Se si seleziona "Salta", questa configurazione può essere effettuata nella pagina iniziale o nel menu delle impostazioni.

1.4 Connessione all'account Google

Accedi per ricevere nuove app, raccomandazioni, film e molto altro da Google.

Utilizzare il telecomando :

Utilizzare il telecomando per inserire l'account Google e la password per accedere all'account Google.

1.5 Termini e condizioni di utilizzo

Se si accettano le condizioni di utilizzo dei servizi di Google per migliorare l'esperienza del prodotto, selezionare "Accetta" per continuare con questa condizione.



1,6 Servizi Google

Selezionare "Accetta" per confermare che si desidera che la propria posizione venga identificata sul televisore Android e che si accetta di inviare automaticamente informazioni diagnostiche a Google per migliorare la propria esperienza su Google.



1.7 Installazione automatica di Play

Selezionate "Installa" o "Disinstalla" le applicazioni consigliate e le applicazioni di Google seguendo i passaggi indicati di seguito: Selezionare "Continua" per passare alla pagina successiva.

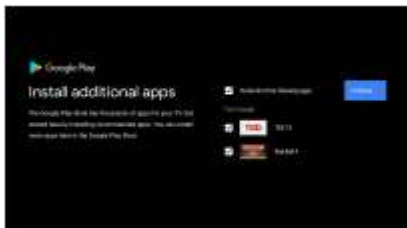

Appariranno quindi le schermate informative. È possibile scorrere le impostazioni premendo il tasto direzionale "DESTRA1" per continuare.



1.8. Accoppiamento del telecomando Bluetooth

1. Premere contemporaneamente i pulsanti BACK e VOL del telecomando per accedere alla modalità di accoppiamento Bluetooth. La spia sul telecomando lampeggia quando si avvia la modalità di accoppiamento.

2. Premere BACK per uscire dalla modalità di accoppiamento.

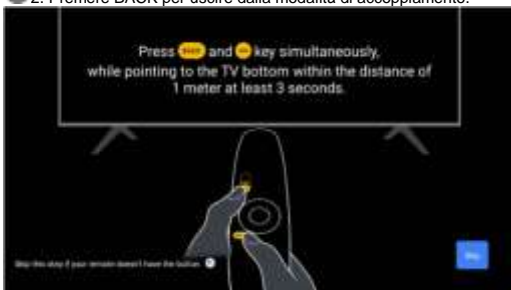

1.9. Scelta della regione o del paese

Selezionare il Paese in cui si utilizza il dispositivo utilizzando i tasti direzionali \swarrow/\searrow , quindi premere **【OK】** per confermare.

1.10. Selezione della modalità TV (Privato/Commerciale)

Assicurarsi di selezionare **"Privato"** in questo passaggio se si utilizza il televisore a casa. Assicuratevi di confermare una volta selezionato **"Privato"**.

1.11. Chromecast™ integrato

Selezionare On/Off per rendere disponibile il Chromecast integrato.

1.12. Impostazione dei canali TV

Selezionare Antenna/Cavo per cercare i canali TV.

Se si seleziona Salta, è possibile cercare i canali dal menu.

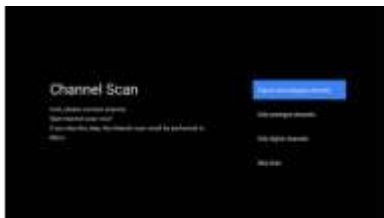

Configurazione completa e Disclaimer

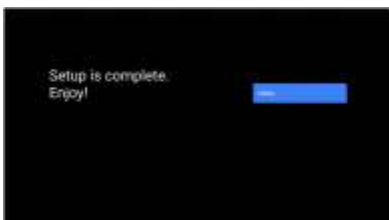

2. Pagina iniziale

 Una volta completata la configurazione iniziale, si accede alla schermata iniziale o si preme il tasto per visualizzare la pagina iniziale.



La schermata iniziale in alcuni Paesi potrebbe differire dall'immagine qui sopra; per maggiori dettagli, consultare il prodotto.

① Assistente Google

Usate la voce per accedere ai programmi, controllare i dispositivi e molto altro ancora - basta chiedere a Google.

② Applicazioni

Selezionare "Applicazioni" per accedere a tutte le applicazioni. In questa riga sono disponibili le applicazioni preinstallate; selezionare "Google Play" se si desidera cercare e scaricare altre applicazioni.

③ Riproduzione Successiva

Ogni riga dopo questo punto visualizzerà il contenuto consigliato delle applicazioni già installate.

④ Notifiche

È qui che vengono visualizzate tutte le notifiche di qualsiasi cosa sulla TV Android.

Ingressi

Selezionare questa opzione se si desidera impostare l'ingresso per il televisore, ad esempio: TV, HDMI 1, HDMI 2.

Rete

Viene visualizzata la connettività di rete, Wi-Fi o Ethernet.

⑦ Parametri

Gestire le applicazioni e i controlli TV, modificare le preferenze, i suoni e l'account.

3. Parametri

Consente di regolare le varie prestazioni del televisore.

1. Premere il tasto </> per selezionare "Impostazioni" nell'angolo superiore destro dello schermo.
2. Premere il tasto ^/v per selezionare l'opzione che si desidera impostare nel menu delle impostazioni.
3. Premere [OK] per entrare.



Reti Internet

Regolare tutte le impostazioni di rete e controllare la connessione in caso di problemi.

1 Premere il tasto \wedge/v per selezionare "Rete e Internet" dal menu delle impostazioni.

2 Premere i pulsanti \wedge/v per selezionare: Wi-Fi/Aggiungi una nuova rete/Cerca sempre disponibile/Impostazioni proxy/Impostazioni IP. Canale

Visualizza il sottomenu di ricerca in base alle diverse modalità di installazione dei canali.

1 Premere il tasto \wedge/v per selezionare "Sorgente canale" & Modalità di installazione del canale & Controllo parentale.

2 Premere [OK] per accedere a "Controllo genitori", quindi premere \wedge/v o utilizzare i tasti numerici del telecomando per inserire la password predefinita "1234".

Premere \wedge/v per selezionare Canali bloccati, Restrizioni di programma, Voci bloccate e Modifica codice PIN.

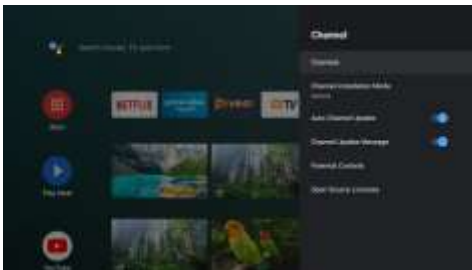

Preferenze del dispositivo

1.Premere \wedge/v per selezionare le opzioni Apropos, Data e ora, Timer, Lingua, Ingressi, Immagine, Suono, Assistente Google, Reset e altro.

Premere **[OK]** per passare alla sotto-opzione corrispondente.



Chi siamo

1.Premere \wedge/v per controllare altre informazioni come l'aggiornamento del sistema, il nome del dispositivo, il riavvio, lo stato e altro ancora.



2. premere per tornare al menu precedente.

 Premere per uscire dal menu.

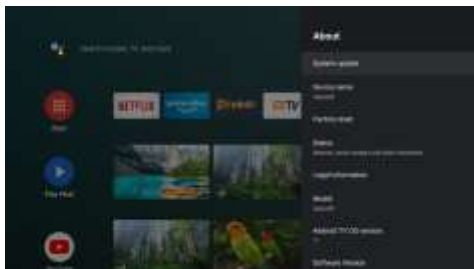

* Le immagini qui sopra sono solo indicative, si prega di fare riferimento al prodotto per maggiori dettagli.

Ripristino delle impostazioni di fabbrica

Se si seleziona Ripristino dati di fabbrica, verranno cancellati tutti i dati dalla memoria interna del dispositivo, compresi: l'account Google, i dati e le impostazioni di sistema e delle applicazioni e le applicazioni scaricate.

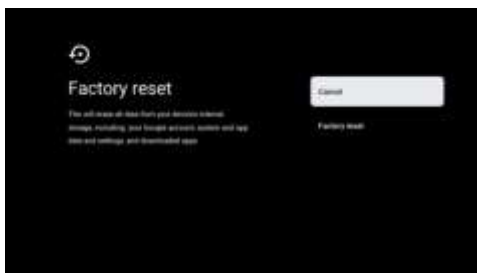

4. Impostazione della sorgente TV

Per inserire la sorgente TV nella pagina iniziale:

1. Premi il pulsante  o seleziona "TV Diretta" nella pagina iniziale.

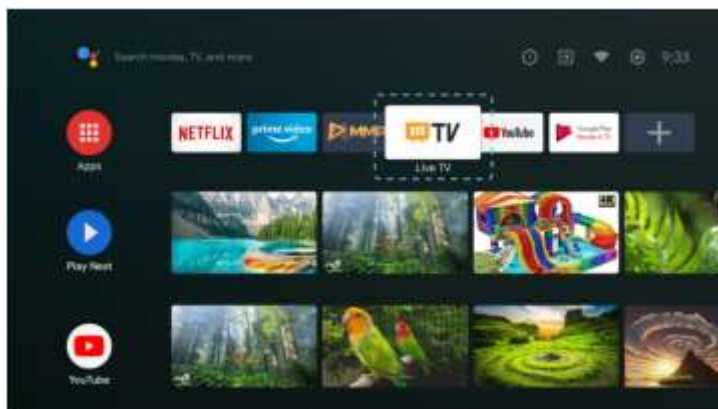

2. Premi il pulsante  o seleziona "TV Diretta" nella pagina iniziale.

5. Google Play

Per accedere e scaricare applicazioni da Google Play, è necessario accedere con un account Google.



Quando si apre Google Play, viene chiesto di accedere o di creare un nuovo account.



Una volta effettuato l'accesso, si accede alla pagina sottostante, dove è possibile scorrere l'elenco delle applicazioni disponibili per il download o premere il pulsante dell'Assistente Google sul telecomando per parlare con Google.



Risoluzione dei problemi

Alimentazione taglio	<ul style="list-style-type: none"> Controllare che il cavo di alimentazione sia ben inserito. Se il televisore non si accende, staccare la spina, attendere 60 secondi e reinserirla. Quindi accendere il televisore.
Scarsa ricezione del segnale	<ul style="list-style-type: none"> In presenza di edifici o montagne nelle vicinanze, sullo schermo potrebbero apparire un'immagine doppia o dei riflessi (effetto "fantasma"). In tal caso, provare a riposizionare l'antenna esterna per migliorare la ricezione. Se si utilizza un'antenna interna, la ricezione potrebbe essere più difficile. Regolare l'antenna per ottenere una ricezione migliore. Se il problema persiste, considerare l'utilizzo di un'antenna esterna.
Nessuna immagine	<ul style="list-style-type: none"> Assicurarsi che l'antenna sia collegata correttamente al retro del televisore. Provate a cambiare canale per vedere se il problema persiste.
Video visualizzato senza audio	<ul style="list-style-type: none"> Aumentare il volume. Verificare che il televisore sia in modalità "Mute".
Suono presente, ma immagine assente o sbiadita	<ul style="list-style-type: none"> Regolare le impostazioni di contrasto e luminosità nel menu del televisore.
Il rumore statico influisce sulla qualità del video e del suono	<ul style="list-style-type: none"> Assicurarsi che l'antenna sia collegata correttamente al retro del televisore.
Linee di interferenza sullo schermo	<ul style="list-style-type: none"> Apparecchi elettrici come asciugacapelli o aspirapolvere possono causare interferenze con il televisore. Spegnete questi apparecchi per vedere se il problema scompare.
Il telecomando non funziona	<ul style="list-style-type: none"> Assicurarsi che la confezione di plastica sia stata rimossa dal telecomando. Provare a utilizzarlo più vicino al televisore. Controllare che le batterie siano inserite correttamente o, se necessario, sostituirle. Il televisore può passare automaticamente alla modalità standby se non riceve alcun comando per un certo periodo di tempo.
Nessun video (modalità PC)	<ul style="list-style-type: none"> Verificare che il cavo VGA sia collegato correttamente e che non sia danneggiato o piegato.
Linee verticali lampeggianti (modalità PC)	<ul style="list-style-type: none"> Andare al menu principale e regolare l'impostazione "Centro V" per eliminare le linee verticali.
Linee orizzontali visibili (modalità PC)	<ul style="list-style-type: none"> Andare al menu principale e regolare l'impostazione "Centro V" per eliminare le linee orizzontali.
Luminosità dello schermo troppo alta o troppo bassa	<ul style="list-style-type: none"> Regolare la luminosità o il contrasto nel menu principale del televisore.
Nessuna risposta dal PC	<ul style="list-style-type: none"> Verificare che la risoluzione dello schermo del PC sia compatibile con quella del televisore.
Linee visibili quando si utilizza un cavo RCA	<ul style="list-style-type: none"> Assicuratevi di utilizzare un cavo di buona qualità.
Problemi irrisolti	<ul style="list-style-type: none"> - Scollegare il cavo di alimentazione, attendere 30 secondi e ricollegarlo. Se il problema persiste, non tentare di riparare il televisore da soli. Contattare il servizio clienti per ottenere assistenza.

Telecomando





*Google Assistant non è disponibile in alcune lingue e in alcuni Paesi. La disponibilità del servizio varia a seconda del paese e della lingua.

- 1 Commuta il televisore dalla modalità di accensione alla modalità di standby.
- 2 Spia luminosa.
- 3 Disattiva l'audio del televisore.
- 4 PVR: registra il programma televisivo in diretta.
- 5 Visualizza la Guida elettronica ai programmi (EPG).
- 6 **INFO**: visualizza informazioni sul canale corrente, come l'ora attuale e il nome del canale.
- 7 **HOME PAGE** Visualizza la pagina iniziale.
- 8 **Menu**: visualizza il menu OSD (On Screen Display).
- 9 **Ingressi** : Visualizza/seleziona le opzioni della sorgente del segnale.
- 10 **Tasti di navigazione**: cursore SU/DIETRO/DESTRA/GIÙ.
- 11 **Indietro** : Premere questo tasto per andare indietro nei menu.
- 12 **Esci**: Esce dal menu OSD.
- 13 **Assistente Google** :
- 14 Parlate con Google per controllare il vostro televisore con la voce.
- 15 **YouTube** :
- 16 Si collega a YouTube (è necessaria una connessione a Internet).
- 17 **NETFLIX** :
- 18 Si collega a NETFLIX per guardare programmi TV e film online (è necessaria una connessione a Internet).
- 19 **Prime video** :
- 20 Si collega a Prime video (è necessaria una connessione a Internet).
- 21 **Google Play**: si collega a Google Play.
- 18 **Monitoraggio dei media** :
- Avanti/indietro veloce
- Riproduzione dell'ultimo/successivo programma
- Programma Play/Pausa/Stop
- 19 **TXT**: premere questo tasto per accedere al televideo durante la riproduzione dei programmi.
- 20 **Audio**: visualizza l'elenco delle lingue audio e seleziona una lingua o un formato audio se disponibile (applicabile solo se il programma TV dispone di questa funzione).
- 21 **SOTTOTITOLO**: ST

Impostazione dei canali DVB-T

1- Installazione iniziale

- Accertarsi che il televisore sia acceso e collegato all'antenna DTT. Accendere il televisore.
-  Utilizzare i tasti di navigazione del telecomando per passare alla schermata iniziale o premere per visualizzare la pagina iniziale.
-  Premere e selezionare la sorgente "Antenna".
-  Premere quindi selezionare "Canali", "Canale", "Canali" e selezionare "Ricerca canali". Premere **OK** per confermare.
- Una volta selezionata l'opzione, il televisore inizierà a cercare tutti i canali disponibili. Questo processo può durare alcuni minuti.
- Al termine della ricerca, i canali trovati verranno automaticamente memorizzati nella memoria del televisore.
- Dopo la ricerca o l'aggiornamento, è possibile verificare che tutti i canali siano presenti e funzionino correttamente navigando nell'elenco dei canali con il telecomando.
- Organizzate i vostri canali.
- Se necessario, è possibile disporre i canali in un ordine specifico accedendo alle impostazioni di gestione dei canali.

2- Canali di aggiornamento :

Per aggiornare i canali (in caso di nuovi canali o cambiamenti di frequenza), è sufficiente ripetere la ricerca automatica dei canali come descritto al paragrafo 1. In questo modo si rilevano e registrano eventuali nuovi canali o si aggiornano le informazioni sui canali esistenti. In questo modo verranno rilevati e registrati i nuovi canali o aggiornate le informazioni sui canali esistenti.

3- Configurare gli aggiornamenti automatici (opzionale).

Se il televisore dispone di una funzione di aggiornamento automatico, è possibile attivarla in modo che il televisore aggiorni i canali a intervalli regolari senza intervento manuale.



Consigli pratici:

- Controllare il collegamento dell'antenna: se avete problemi a trovare i canali, assicuratevi che l'antenna sia collegata correttamente e in buone condizioni.
- Ripetere periodicamente la ricerca: è consigliabile ripetere la ricerca dei canali di tanto in tanto per assicurarsi di ricevere tutti i nuovi canali disponibili.
- Aggiornamenti di sistema: assicuratevi che il vostro Android TV sia aggiornato installando gli aggiornamenti di sistema disponibili, che possono anche migliorare la qualità della ricezione dei canali.

Impostazione dei canali DVB-S

Utilizzo di una CAM Fransat



Installazione e aggiornamento dei canali

- Accertarsi che il televisore sia acceso e collegato all'antenna parabolica.
-  Utilizzare i tasti di navigazione del telecomando per accedere alla schermata iniziale, oppure premere il tasto "Home" per visualizzare la pagina iniziale.
-  Premere il tasto "Sorgente" del telecomando, quindi selezionare "Satellite" come sorgente di ingresso.
- Inserire la scheda Fransat nel modulo di interfaccia comune (CAM) sopra il televisore.
- Viene visualizzato il messaggio "La rete CI plus è cambiata. È possibile cercare una rete aggiornata", selezionare "OK" per confermare.
- Se appare un messaggio di avvertimento, premere nuovamente "OK".
- Nel menu che appare a destra dello schermo, scegliere "FRANSAT HD", quindi selezionare "NEXT".
- Verrà chiesto se si desidera "Caricare i canali dell'operatore". Selezionare "OK" per avviare la ricerca dei canali.
- Il processo di ricerca può richiedere alcuni minuti. I canali trovati vengono automaticamente memorizzati nella memoria del televisore.
- Dopo la ricerca o l'aggiornamento, utilizzare il telecomando per scorrere l'elenco dei canali e verificare che siano tutti presenti e funzionino correttamente.

ATTENZIONE: I canali Fransat possono essere installati solo se al momento della prima installazione dell'apparecchio è stato selezionato "Francia" come paese di origine. In caso contrario, è necessario reimpostare il televisore secondo le istruzioni riportate a pagina 12 e selezionare "Francia" nella schermata di selezione dei parametri geografici.

Utilizzo di una CAM Tivùsat

Installazione e aggiornamento dei canali

- Accertarsi che il televisore sia acceso e collegato all'antenna parabolica.
- Inserire la scheda Tivùsat nel modulo di interfaccia comune (CAM) sopra il televisore.
-  Utilizzare i tasti di navigazione del telecomando per accedere alla schermata iniziale, oppure premere il tasto "Home".
-  Premere il tasto "Sorgente" del telecomando, quindi selezionare "Satellite" come sorgente di ingresso.
-  Premere il pulsante "Menu", quindi selezionare "Canali" e "Modalità di installazione dei canali". Premere "OK" per confermare.
- Selezionare "Satellite preferito", quindi tornare automaticamente al menu precedente e selezionare "Canale".
- Selezionare "Nuova ricerca satellitare", quindi "Avanti" e infine selezionare "Tivùsat" come operatore.
- Dal menu Tivùsat, selezionare "Avanti" per avviare la scansione dei canali. Questo processo può richiedere alcuni minuti.
- Al termine della ricerca, i canali trovati verranno automaticamente memorizzati nella memoria del televisore.
- Dopo la ricerca o l'aggiornamento, utilizzare il telecomando per scorrere l'elenco dei canali e verificare che siano tutti presenti e funzionino correttamente.

ATTENZIONE: I canali Tivùsat possono essere installati solo se si è selezionato "Italia" come Paese di origine al momento della prima installazione dell'apparecchio. In caso contrario, è necessario reimpostare il televisore secondo le istruzioni riportate a pagina 12 e selezionare "Italia" nella schermata di selezione delle impostazioni geografiche.

Garanzia

In caso di malfunzionamento dell'apparecchio, la garanzia è valida per 2 anni dalla data di acquisto, ad eccezione delle seguenti situazioni:

- Danni causati intenzionalmente.
- Danni causati da eventi di forza maggiore come terremoti, incendi, ecc.
- Danni derivanti da un uso improprio o dalla violazione delle presenti istruzioni.
- Danni o malfunzionamenti causati dallo smontaggio.

Qualsiasi aggiornamento software o firmware non deve compromettere le prestazioni energetiche del prodotto né causare la non conformità ai requisiti vigenti. Nessuna modifica delle prestazioni può essere imposta senza il previo consenso dell'utente.

Riciclaggio e fine vita



Questo marchio indica che questo prodotto non deve essere smaltito con i rifiuti domestici nell'UE. Per evitare potenziali pericoli per l'ambiente o la salute umana derivanti da uno smaltimento incontrollato dei rifiuti, portare l'apparecchio usato e le eventuali batterie presso un punto di raccolta vicino a voi o presso il rivenditore dove avete acquistato il prodotto. Agendo in modo responsabile, si contribuisce a preservare l'ambiente e a promuovere il riutilizzo sostenibile dei materiali. Non smaltire questo prodotto con i rifiuti domestici. Questo prodotto è soggetto alla Direttiva 2012/19/UE (RAEE) e deve essere riciclato in un impianto autorizzato. RoHS: Questo prodotto non contiene sostanze pericolose che superano i limiti normativi (piombo, mercurio, cadmio, PBB, PBDE, DEHP, BBP, DBP, DIBP).

NEDERLANDS

BELANGRIJK:



Lees deze handleiding zorgvuldig door voordat u deze televisie gebruikt.

Houd deze handleiding bij de hand voor toekomstig gebruik.

Beveiligingsinformatie

	Het uitroepteken in een gelijkzijdige driehoek is bedoeld om de gebruiker te waarschuwen voor de aanwezigheid van een hardwareopening in de documentatie bij het apparaat.	ATTENTIE
	Waarschuwing:	RISICO OP ELEKTRISCHE SCHOKKEN NIET OPENEN
	De bliksemschicht met pijlpunt in een gelijkzijdige driehoek is bedoeld om de gebruiker te waarschuwen voor de aanwezigheid van gevaarlijke niet-geïsoleerde spanning in de behuizing van het product, die hoog genoeg kan zijn om een risico van elektrische schokken voor personen te vormen.	Om het risico op elektrische schokken te beperken, mag u de behuizing niet verwijderen.
	—	Als de tv verandert of ruw wordt ingesteld, kan er een elektrische schok ontstaan.
	Dit symbool betekent gelijkstroom	

Belangrijke veiligheidsmaatregelen

- 1) Lees deze instructies zorgvuldig.
- 2) Bewaar deze instructies op een veilige plaats.
- 3) Neem alle waarschuwingen in acht.
- 4) Volg alle instructies.
- 5) Gebruik dit apparaat niet in de buurt van water.
- 6) Reinig het apparaat alleen met een droge doek.
- 7) Blokkeer geen ventilatieopeningen. Installeer het apparaat volgens de instructies van de fabrikant.
- 8) Plaats het apparaat niet in de buurt van warmtebronnen zoals radiatoren, ovens of warmteproducerende apparaten (inclusief versterkers).
- 9) Gebruik alleen snoeren en voedingen die door de fabrikant zijn goedgekeurd om beschadiging van de elektronische onderdelen van de tv te voorkomen.
- 10) Knijp of beschadig het netsnoer niet.
- 11) Gebruik alleen bevestigingsmiddelen en accessoires die zijn goedgekeurd door de fabrikant.
- 12) Gebruik alleen tv-rollees, standaards, statieven of tafels die door de fabrikant zijn goedgekeurd. Als u de televisie op een trolley verplaatst, doe dit dan voorzichtig om kantelen te voorkomen.
- 13) Haal de stekker van de televisie en de antenne uit het stopcontact bij onweer of als je de televisie lange tijd niet gebruikt.
- 14) Stel dit apparaat niet bloot aan regen of vocht om het risico op brand of elektrische schokken te beperken.
- 15) De netstekker wordt gebruikt als uitschakelingsapparaat en moet tijdens het gebruik gemakkelijk bereikbaar blijven.
- 16) De contactdoos moet dicht bij het apparaat worden geïnstalleerd en moet gemakkelijk toegankelijk zijn.
- 17) Stel het apparaat niet bloot aan water of spatten. Plaats geen houders met vloeistoffen op het apparaat.
- 18) Plaats geen gevaarlijke voorwerpen, zoals brandende kaarsen of andere ontstekingsbronnen, op het apparaat.
- 19) Als u ervoor kiest om het apparaat aan een muur of plafond te bevestigen, volg dan de aanbevelingen van de fabrikant.
- 20) Plaats de televisie, afstandsbediening of batterijen nooit in de buurt van open vuur of andere warmtebronnen, inclusief direct zonlicht. Houd kaarsen of andere vlammen uit de buurt van de televisie, afstandsbediening en batterijen om brandgevaar te voorkomen.
- 21) De USB-stroomuitgang is 0,5 A bij normaal gebruik.
- 22) Breng geen ongekwalificeerde wijzigingen aan om het risico op elektrische schokken te voorkomen. Het apparaat mag alleen worden geopend door gekwalificeerd personeel.
- 23) Stel batterijen niet bloot aan overmatige hitte, zoals direct zonlicht of vuur.
- 24) Dit is een apparaat van klasse II met dubbele elektrische isolatie, dus het hoeft om veiligheidsredenen niet geaard te worden.
- 25) Voor optimale prestaties mag de omgevingstemperatuur niet hoger zijn dan 45°C, met een maximale hoogte van 2000 meter.
- 26) Laat uw televisie niet gedurende lange tijd een statisch of vast beeld weergeven, zoals een gepauzeerde video of een menu. Dit kan het scherm beschadigen en "markering" of "ghosting" effecten veroorzaken.

TV-knoppen en -aansluitingen

TV-knoppen









Opmerking: De positie en indeling van de knoppen en aansluitingen voor verschillende modellen kunnen verschillen.



Druk op deze knop in stand-by om de televisie aan of uit te zetten.

TV-aansluitingen

Opmerking: Hieronder vindt u een menu van de verschillende aansluitingen, de exacte locatie en indeling, het aantal kan per model verschillen.

	AV-ingang Ingang voor extern AV-sigitaal		USB-ingang Sluit hier een USB-apparaat aan om mediabestanden af te spelen of programma's op te nemen met de PVR-functie.
	HDMI-ingang Digitaal signaal dat binnenkomt via de HDMI videoconnector.		OPTICAL uitgang Sluit de SPDIF-ontvanger aan.
	ANT 75Ω Sluit de Hertzian TV-antennekabel aan (VHF/UHF)		ANT 75Ω (S2) Sluit de schotelantenne aan
	RJ45 Verbinding maken met het internet.		InvoercAV De randapparatuur aansluiten
		CI-poort Plaats de Common Interface-kaart (PCMCIA)	



Raak de HDMI- en USB-aansluitingen niet aan en kom er niet in de buurt van, en laat elektrostatische ontladingen de werking van deze aansluitingen niet verstoren in de USB-bediensmodus, anders zal de televisie niet meer werken.

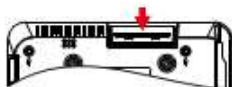

Als u de CI-kaart niet gebruikt, plaatst u de siliconenhoes in de sleuf.

De televisie installeren en aansluiten

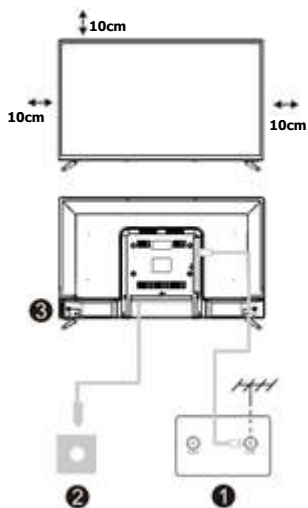

Installeer je televisie

Plaats je televisie op een plek die het gewicht kan dragen.

Plaats de televisie niet in de buurt van water of extreme hitte (zoals een oven, lichtbron of kaars) om gevaar te voorkomen. Blokkeer de ventilatie aan de achterkant van de televisie niet.

Sluit de signaalbron en de voedingsbron aan

- Sluit de antennekabel (terrestrisch of satelliet) aan op de RF-aansluiting van de tv en/of de HDMI-kabel van de signaalbron op de HDMI-ingangen.
- Steek de televisie in een DC 12V-stopcontact met behulp van de sigarettenaanstekerkabel (of een AC 100-240V, 50/60Hz netadapter, niet meegeleverd).

De batterijen in de afstandsbediening plaatsen:

- Open het batterijvak. Plaats twee 1,5 V AAA-batterijen met de polariteit zoals aangegeven in het vakje.
- Plaats het deksel van het compartiment terug.

Opmerking: Meng geen oude of gebruikte batterijen met nieuwe.

Als de televisie lange tijd niet wordt gebruikt, verwijdert u de batterijen uit de afstandsbediening om schade door lekkage te voorkomen.

Zet de televisie aan

- In stand-by is de voedingsindicator rood. Druk op de aan/uit-knop van de televisie of de afstandsbediening. Het lampje is uit wanneer de televisie is ingeschakeld.

Opmerking: Afbeelding alleen voor referentiedoeleinden.

Montage-instructies voet

1. Open de doos en haal de televisie, accessoires en standaard eruit.
2. Om beschadiging van de televisie te voorkomen, bedek je het scherm met een zachte doek en plaats je de televisie met de voorkant naar beneden op een vlakke, stabiele ondergrond.
3. Schroef de voetjes op de televisie.
4. De installatie is voltooid.

Opmerking: Afbeelding alleen voor referentiedoeleinden.

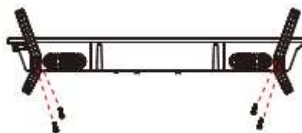

Suggestie:

Om de installatie van de basis te vergemakkelijken en elk risico op krassen of schade te vermijden, raden we aan een PH2 schroevendraaier te gebruiken.

Android TV gebruiken

1. initiële configuratie

Voor de eerste configuratie begeleidt de configuratiewizard op het scherm je bij het instellen van je tv. Volg de gids om uw televisie (TV) correct in te stellen.

1.1 Taalkeuze

Gebruik de Δ / ∇ toetsen om de systeemtaalen te selecteren en druk dan op [OK] om te bevestigen.

1.2 Snel uw tv instellen met uw Android™? telefoon (Doorgaan/opslaan)

Om je Android-telefoon aan te sluiten op je tv. Selecteer "Doorgaan".

- 1 Open op je Android-telefoon de vooraf geïnstalleerde applicatie "Google".
- 2 Typ of zeg "OK Google, configureer mijn apparaat".
3. Druk op de naam van het model in de lijst.

Opmerking: Druk op "RETURN" om te annuleren.

Als je je tv gewoon wilt gebruiken, selecteer dan "Over slaan".

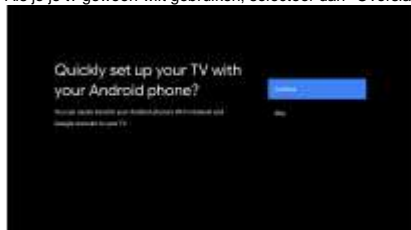

1.3 Netwerkkonfiguratie

Druk op Δ / ∇ om de Wi-Fi te selecteren waarmee u verbinding wilt maken, voer het wachtwoord in en bevestig vervolgens om verbinding te maken. Als u "Over slaan" selecteert, kunt u deze configuratie uitvoeren op de startpagina of in het instellingenmenu.

1.4. Verbinding maken met uw Google-account

Meld u aan om nieuwe apps, aanbevelingen, films en meer van Google te ontvangen.

Gebruik uw afstandsbediening :

Gebruik de afstandsbediening om uw Google-account en wachtwoord in te voeren om u aan te melden bij uw Google-account.

1.5. Gebruiksvoorwaarden

Als u akkoord gaat met de voorwaarden voor het gebruik van Google-services om de productervaring te verbeteren, selecteert u "Accepteren" om door te gaan met deze voorwaarde.



1.6 Google-diensten

Selecteer "Accepteren" om te bevestigen dat u wilt dat uw locatie wordt geïdentificeerd op uw Android TV en dat u akkoord gaat met het automatisch verzenden van diagnostische informatie naar Google om uw Google-ervaring te verbeteren.

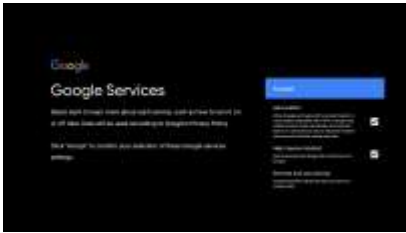

1.7 Automatische installatie van Play

Selecteer "Installeer" of "Verwijder" aanbevolen toepassingen en Google-toepassingen door de onderstaande stappen te volgen: Selecteer "Doorgaan" om naar de volgende pagina te gaan.

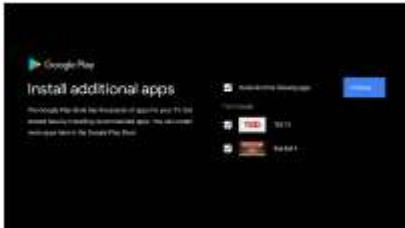

Vervolgens verschijnen er informatieschermen. Je kunt door de instellingen bladeren door op de "RIGHT1" richtingstoets te drukken om verder te gaan.



1.8. De Bluetooth-afstandsbediening koppelen

1. Druk tegelijkertijd op de knoppen BACK en VOL op de afstandsbediening om de Bluetooth koppelmodus te openen. Het indicatorlampje op de afstandsbediening knippert wanneer de koppelmodus start.

2. Druk op BACK om de koppelingsmodus te verlaten.



1.9. Keuze van regio of land

Selecteer het land waarin u het apparaat gebruikt met de richtingstoetsen \wedge/\vee en druk vervolgens op **【OK】** om te bevestigen.

1.10. TV-modus selecteren (privé/commercieel)

Zorg ervoor dat je "Private" selecteert in deze stap als je deze televisie thuis gebruikt.

Zorg ervoor dat je bevestigt wanneer je "Privé" hebt geselecteerd.

1.11. Geïntegreerde Chromecast™

Selecteer Aan/Uit om de ingebouwde Chromecast beschikbaar te maken.

1.12. De tv-kanalen instellen

Selecteer Antenne/Kabel om naar tv-kanalen te zoeken.

Als u Overslaan selecteert, kunt u kanalen zoeken in het menu.

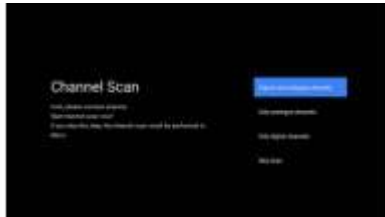

Volledige configuratie en disclaimer

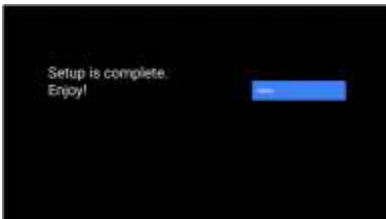

2. Thuispagina

 Nadat je de initiële configuratie hebt voltooid, ga je nu naar het startscherm of druk je op de toets om de startpagina weer te geven.



Het startscherm in sommige landen kan afwijken van de bovenstaande afbeelding, raadpleeg het product voor meer informatie.

🗨 Google Assistent

Gebruik je stem om programma's te openen, apparaten te bedienen en nog veel meer - vraag maar aan Google.

📦 Toepassingen

Selecteer "Toepassingen" om toegang te krijgen tot al je toepassingen. Vooraf geïnstalleerde applicaties zijn beschikbaar in deze regel, selecteer "Google Play" als je andere applicaties wilt zoeken en downloaden.

Volgende afspelen

Elke regel na dit punt toont de aanbevolen inhoud van de applicaties die je al hebt geïnstalleerd.

Kennisgevingen

Hier zie je alle meldingen voor alles op je Android TV.

Ingangen

Selecteer deze optie als u de ingang voor uw tv wilt instellen, bijvoorbeeld: TV, HDMI 1, HDMI 2.

Netwerk

De netwerkverbinding wordt weergegeven als Wi-Fi of Ethernet.

Parameters

Applicaties en tv-besturingselementen beheren, voorkeuren, geluiden en account wijzigen.

3. Parameters

Hiermee kun je de verschillende prestaties van je tv aanpassen.

1. Druk op de toets </> om "Instellingen" te selecteren in de rechterbovenhoek van het scherm.
- 2 Druk op de toets ^/v om de optie te selecteren die u wilt instellen in het instellingenmenu.
- 3 Druk op [OK] om in te voeren.

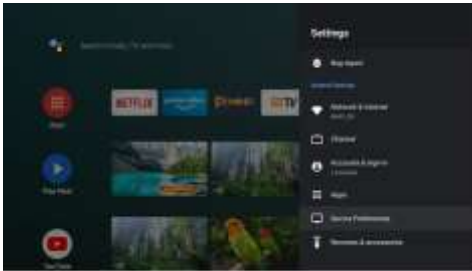

Internetnetwerken

Pas alle netwerkinstellingen aan en controleer de verbinding als je problemen ondervindt.

1 Druk op de toets \wedge/v om "Netwerk & Internet" te selecteren in het instellingenmenu.

Druk op de knoppen \wedge/v om te selecteren: Wi-Fi/Een nieuw netwerk toevoegen/Altijd beschikbaar zoeken/Proxy-instellingen/IP-instellingen. Kanaal

Geef het submenu Zoeken weer op basis van de verschillende kanaalinstallatiemodi.

1 Druk op de toets \wedge/v om "Kanaalbron" & Kanaalinstallatiemodus & Ouderlijk toezicht te selecteren.

2 Druk op [OK] om "Parental Control" te openen en druk vervolgens op \wedge/v of gebruik de cijfertoetsen van de afstandsbediening om het standaardwachtwoord "1234" in te voeren.

Druk op \wedge/v om Geblokkeerde kanalen, Programmabeperkingen, Geblokkeerde items en Verander PIN-code te selecteren.

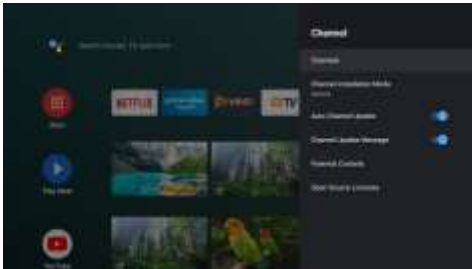

Apparaatvoorkeuren

1.Druk op \wedge/v om opties te selecteren voor Apropos, Datum en Tijd, Timer, Taal, Ingangen, Beeld, Geluid, Google Assistant, Reset en meer.

Druk **[OK]** om naar de bijbehorende suboptie te gaan.

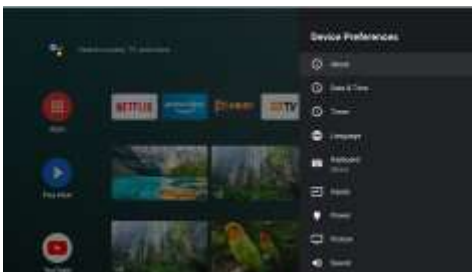

Over ons

1.Druk op \wedge/v om extra informatie te controleren, zoals systeemupdate, apparaatnaam, herstart, status en meer.

 2. Druk op om terug te keren naar het vorige menu.

 Druk op om het menu af te sluiten.

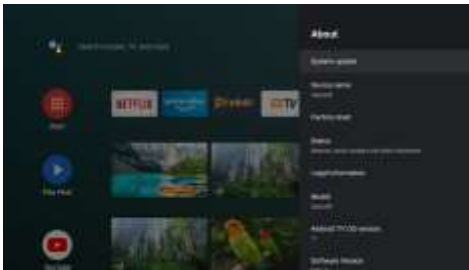

* De bovenstaande afbeeldingen zijn slechts indicatief. Raadpleeg het product voor meer informatie.

Terugzetten naar fabrieksinstellingen

Als Fabrieksherstel is geselecteerd, worden alle gegevens van de interne opslag van het apparaat gewist, waaronder: je Google-account, systeem- en applicatiegegevens en -instellingen, en gedownloade applicaties.

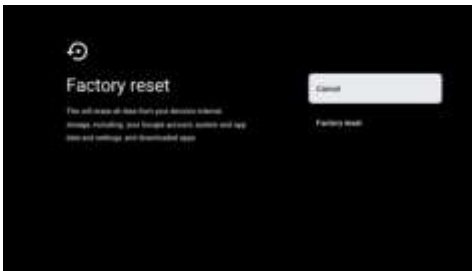

4. Instellen van de TV-bron

Om de TV-bron op de startpagina te selecteren:

1. Druk op de knop  of selecteer "Direct TV" op de startpagina.



2. Druk op de knop  en selecteer "Kanalen" en kies vervolgens "Nieuwe beschikbare kanalen" om verder te gaan.

5. Google Play

Om applicaties van Google Play te openen en te downloaden, moet je je aanmelden met een Google-account.



Wanneer je Google Play opent, wordt je gevraagd om je aan te melden of een nieuwe account aan te maken.



Zodra je bent ingelogd, kom je op de onderstaande pagina, waar je door de lijst met applicaties kunt bladeren die beschikbaar zijn om te downloaden, of druk op de Google Assistant-knop op je afstandsbediening om met Google te praten.



Problemen oplossen

Stroomvoorziening gesneden	<ul style="list-style-type: none"> Controleer of het netsnoer goed is aangesloten. Als de televisie niet aangaat, haal dan de stekker uit het stopcontact, wacht 60 seconden en steek de stekker er weer in. Zet de televisie vervolgens aan.
Slechte signaalontvangst	<ul style="list-style-type: none"> Er kan een dubbel beeld of reflecties ("spook" effect) op het scherm verschijnen als er gebouwen of bergen in de buurt zijn. Als dit gebeurt, probeer dan de buitenantenne te verplaatsen om de ontvangst te verbeteren. Als je een binnenantenne gebruikt, kan de ontvangst moeilijker zijn. Pas de antenne aan voor een betere ontvangst. Als het probleem aanhoudt, overweeg dan het gebruik van een buitenantenne.
Geen afbeelding	<ul style="list-style-type: none"> Zorg ervoor dat de antenne correct is aangesloten op de achterkant van de televisie. Probeer van kanaal te veranderen om te zien of het probleem zich blijft voordoen.
Video weergegeven zonder geluid	<ul style="list-style-type: none"> Verhoog het volume. Controleer of de televisie in de modus "Geluid uit" staat.
Geluid aanwezig, maar geen beeld of vervaagd beeld	<ul style="list-style-type: none"> Pas de instellingen voor contrast en helderheid aan in het tv-menu.
Statische ruis die de video- en geluidskwaliteit beïnvloedt	<ul style="list-style-type: none"> Zorg ervoor dat de antenne goed is aangesloten op de achterkant van de televisie.
Storinglijnen op het scherm	<ul style="list-style-type: none"> Elektrische apparaten zoals haardrogers of stofzuigers kunnen storing veroorzaken op de televisie. Schakel deze apparaten uit om te zien of het probleem verdwijnt.
De afstandsbediening werkt niet	<ul style="list-style-type: none"> Controleer of de plastic verpakking van de afstandsbediening is verwijderd. Probeer hem dichterbij de televisie te gebruiken. Controleer of de batterijen goed zijn geplaatst of vervang ze indien nodig. De televisie kan automatisch overschakelen naar de stand-bymodus als er gedurende een bepaalde tijd geen opdrachten worden ontvangen.
Geen video (PC-modus)	<ul style="list-style-type: none"> Controleer of de VGA-kabel correct is aangesloten en niet beschadigd of gebogen is.
Verticaal knipperende lijnen (PC-modus)	<ul style="list-style-type: none"> Ga naar het hoofdmenu en pas de instelling "V Centre" aan om verticale lijnen te elimineren.
Horizontale lijnen zichtbaar (PC-modus)	<ul style="list-style-type: none"> Ga naar het hoofdmenu en pas de instelling "V Centre" aan om horizontale lijnen te elimineren.
Scherhelderheid te hoog of te laag	<ul style="list-style-type: none"> Pas de helderheid of het contrast aan in het hoofdmenu van de tv.
Geen reactie van de pc	<ul style="list-style-type: none"> Controleer of de resolutie van het scherm van de pc compatibel is met die van het tv-toestel.
Lijnen zichtbaar bij gebruik van een RCA-kabel	<ul style="list-style-type: none"> Zorg ervoor dat je een kabel van goede kwaliteit gebruikt.
Onopgeloste problemen	<ul style="list-style-type: none"> - Haal de stekker uit het stopcontact, wacht 30 seconden en sluit de stekker weer aan. Probeer de televisie niet zelf te repareren als het probleem zich blijft voordoen. Neem contact op met de klantenservice voor hulp.

Afstandsbediening



*Google Assistant is niet beschikbaar in sommige talen en in sommige landen. De beschikbaarheid van de service verschilt per land en taal.

- 1 Hiermee schakelt u de tv van de aanstand naar de stand-bymodus.
- 2 Controlelampje.
- 3 Dempt of deactiveert het geluid van de tv.
- 4 PVR: neemt het live tv-programma op.
- 5 Hiermee geeft u de Elektronische programmagids (EPG) weer.
- 6 **INFO**: Toont informatie over het huidige kanaal, zoals de huidige tijd en de kanaalnaam.
- 7 **HOME PAGE**: Geeft de startpagina weer.
- 8 **Menu**: Geeft het OSD-menu (On Screen Display) weer.
- 9 **Ingangen**: Toont/selecteert signaalbronopties.
- 10 **Navigatietoetsen**: UP/LEFT/RIGHT/DOWN cursor.
- 11 **Terug**: Druk op deze toets om achteruit door de menu's te gaan.
- 12 **Afsluiten**: Sluit het OSD-menu af.
- 13 **Google Assistent**:
Praat met Google om je tv te bedienen met je stem.
- 14 **YouTube**:
Maakt verbinding met YouTube (internetverbinding vereist).
- 15 **NETFLIX**:
Maakt verbinding met NETFLIX om online tv-programma's en films te kijken (internetverbinding vereist).
- 16 **Prime video**:
Maakt verbinding met Prime video (internetverbinding vereist).
- 17 **Google Play**: Maakt verbinding met Google Play.
- 18 **Media monitoring**:
Snel vooruitspoelen/terugspoelen
Laatste/volgende programma afspelen
Programma afspelen/pauzeren/stoppen
- 19 **TXT**: Druk op deze knop om teletekst te openen tijdens het afspelen van programma's.
- 20 **Audio**: Geeft de lijst met audiotalen weer en selecteert een auditaal of -indeling indien beschikbaar (alleen van toepassing als het tv-programma deze functie heeft).
- 21 **SUBTITEL**: ST

DVB-T kanalen instellen

1- Eerste installatie

- Zorg ervoor dat je televisie aan staat en aangesloten is op de DTT-antenne. Zet je televisie aan.
-  Gebruik de navigatietoetsen op de afstandsbediening om naar het beginscherm te gaan of druk op om de startpagina weer te geven.
-  Druk op en selecteer vervolgens de bron "**Antenna**".
-  Druk op en selecteer "**Kanalen**", "**Kanaal**", "**Kanalen**" en selecteer "**Kanaal zoeken**". Druk op **OK** om te bevestigen.
- Zodra de optie is geselecteerd, begint de televisie te zoeken naar alle beschikbare kanalen. Dit proces kan enkele minuten duren.
- Zodra het zoeken is voltooid, worden de gevonden kanalen automatisch opgeslagen in het geheugen van de tv.
- Na het zoeken of updaten kun je controleren of alle kanalen aanwezig zijn en correct werken door met je afstandsbediening door de kanaallijst te navigeren.
- Organiseer je kanalen.
- Indien nodig kunt u de kanalen in een specifieke volgorde rangschikken door de instellingen voor kanaalbeheer te openen.

2- Update kanalen :

Om de kanalen bij te werken (in het geval van nieuwe kanalen of frequentiewijzigingen), herhaalt u gewoon het automatisch zoeken naar kanalen zoals beschreven in paragraaf 1. Dit detecteert en registreert alle nieuwe kanalen of werkt de informatie over bestaande kanalen bij. Hierdoor worden nieuwe kanalen gedetecteerd en opgenomen of wordt de informatie over bestaande kanalen bijgewerkt.

3- Automatische updates configureren (optioneel).

Als je televisie een automatische updatefunctie heeft, kun je deze activeren zodat de televisie de kanalen regelmatig bijwerkt zonder handmatige tussenkomst.



Praktisch advies:

- Controleer de antenneaansluiting: Als je problemen hebt met het vinden van kanalen, controleer dan of je antenne goed is aangesloten en in goede staat verkeert.
- Herhaal het zoeken af en toe: Het is aan te raden om het zoeken naar kanalen af en toe te herhalen om er zeker van te zijn dat je alle nieuwe beschikbare kanalen ontvangt.
- Systeemupdates: Zorg ervoor dat je Android TV up-to-date is door beschikbare systeemupdates te installeren, die ook de kwaliteit van de kanaalontvangst kunnen verbeteren.

DVB-S kanalen instellen

Een Fransat CAM gebruiken

Kanalen installeren en bijwerken

- Zorg ervoor dat je tv is ingeschakeld en is aangesloten op de satellietshotel.
-  Gebruik de navigatietoetsen op de afstandsbediening om naar het beginscherm te gaan of druk op de knop "**Home**" om de beginpagina weer te geven.
-  Druk op de toets "**Source**" op de afstandsbediening en selecteer vervolgens "**Satellite**" als ingangskanalen.
- Plaats de Fransat-kaart in de Common Interface Module (CAM) boven je tv-toestel.
- Er verschijnt een bericht met de tekst "**Het CI plus netwerk is gewijzigd. U kunt zoeken naar een bijgewerkt netwerk**", selecteer "**OK**" om te bevestigen.
- Als er een waarschuwingsbericht verschijnt, druk dan opnieuw op "**OK**".
- Kies "**FRANSAT HD**" in het menu dat rechts op het scherm verschijnt en selecteer vervolgens "**NEXT**".
- Je wordt gevraagd of je "**Operator-kanalen laden**" wilt. Selecteer "**OK**" om te beginnen met zoeken naar kanalen.
- Het zoekproces kan enkele minuten duren. De gevonden kanalen worden automatisch opgeslagen in het geheugen van de tv.
- Gebruik na het zoeken of updaten je afstandsbediening om door de lijst met kanalen te bladeren en controleer of ze allemaal aanwezig zijn en correct werken.

LET OP: Fransat kanalen kunnen alleen worden geïnstalleerd als je "**Frankrijk**" hebt geselecteerd als land van herkomst toen je het apparaat voor het eerst installeerde. Als dit niet het geval is, moet u uw televisie opnieuw instellen volgens de instructies op pagina 12 en "**Frankrijk**" selecteren op het selectiescherm voor geografische parameters.

Een Tivusat CAM gebruiken

Kanalen installeren en bijwerken

- Zorg ervoor dat je tv is ingeschakeld en is aangesloten op de satellietshotel.
- Plaats de Tivusat-kaart in de Common Interface Module (CAM) boven je tv-toestel.
-  Gebruik de navigatietoetsen op de afstandsbediening om naar het beginscherm te gaan of druk op de knop "Home".
-  Druk op de toets "Source" op de afstandsbediening en selecteer vervolgens "Satellite" als ingangsbron.
-  Druk op de knop "Menu" en selecteer vervolgens "Kanalen" en "Kanaalinstallatiemodus". Druk op "OK" om te bevestigen.
- Selecteer "Voorkeursatelliet", keer dan automatisch terug naar het vorige menu en selecteer "Kanaal".
- Selecteer "Nieuwe satelliet zoeken", dan "Volgende" en selecteer uiteindelijk "Tivusat" als uw operator.
- Selecteer in het Tivusat-menu "Volgende" om de zenderzoekloop te starten. Dit proces kan enkele minuten duren.
- Zodra het zoeken is voltooid, worden de gevonden kanalen automatisch opgeslagen in het geheugen van de tv.
- Gebruik na het zoeken of updaten je afstandsbediening om door de lijst met kanalen te bladeren en controleer of ze allemaal aanwezig zijn en correct werken.

LET OP: Tivusat-kanalen kunnen alleen worden geïnstalleerd als u "Italië" als land van herkomst hebt geselecteerd toen u het apparaat voor het eerst installeerde. Als dit niet het geval is, moet u uw televisie opnieuw instellen volgens de instructies op pagina 12 en "Italië" selecteren op het selectiescherm voor geografische instellingen.

Garantie

Als het apparaat defect raakt, is de garantie 2 jaar geldig vanaf de aankoopdatum, met uitzondering van de volgende situaties:

- Opzettelijk veroorzaakte schade.
- Schade veroorzaakt door gebeurtenissen van overmacht zoals aardbevingen, branden, enz.
- Schade als gevolg van onjuist gebruik of overtreding van deze instructies.
- Schade of storingen veroorzaakt door demontage.

Elke software- of firmware-update mag de energieprestaties van het product niet verslechteren of leiden tot niet-naleving van de geldende vereisten. Prestatieaanpassingen mogen niet worden doorgevoerd zonder voorafgaande toestemming van de gebruiker.

Recycling en einde levensduur



Deze markering geeft aan dat dit product in de EU niet met het huishoudelijk afval mag worden weggegooid. Om mogelijke gevaren voor het milieu of de volksgezondheid als gevolg van ongecontroleerde afvalverwijdering te voorkomen, moet u uw gebruikte apparaat en eventuele batterijen naar een inzamelpunt bij u in de buurt brengen of naar de winkel waar u het product hebt gekocht. Door verantwoordelijk te handelen, helpt u het milieu te beschermen en duurzaam hergebruik van materialen te bevorderen.

Gooi dit product niet bij het huishoudelijk afval. Dit product valt onder Richtlijn 2012/19/EU (AEEA) en moet worden gerecycled via een erkende inzamelingsstructuur. RoHS: Dit product bevat geen gevaarlijke stoffen die de wettelijke limieten overschrijden (lood, kwik, cadmium, PBB, PBDE, DEHP, BBP, DBP, DIBP).

Caractéristique techniques

Intitulé (FR / EN / DE / ES / IT / NL)	472710	472711	472712
Alimentation / Power supply / Stromversorgung / Alimentación / Alimentazione / Voeding	12 VDC, 3 A	12 VDC, 3 A	12 VDC, 4,6 A
Taille d'écran / Screen size / Bildschirmgröße / Tamaño de pantalla / Dimensione dello schermo / Beeldschermgrootte	22" / 55 cm	24 " / 61 cm	32" / 82 cm
Résolution / Resolution / Auflösung / Resolución / Risoluzione / Resolutie	FHD 1920 × 1080 px	HD 1366 x 768	HD 1366 x 768
Ratio / Aspect ratio / Seitenverhältnis / Relación de aspecto / Formato / Beeldverhouding	16:9	16:9	16:9
Technologie / Technology / Technologie / Tecnología / Tecnologia / Technologie	LED LCD	LED LCD	LED LCD
Poids / Weight / Gewicht / Peso / Peso / Gewicht	+ - 1,95kg	+ - 2.25kg	+ - 3.25kg
Consommation mode On (SDR) / On mode power consumption (SDR) / Stromverbrauch im Ein-Zustand (SDR) / Consumo en modo encendido (SDR) / Consumo in modalità On (SDR) / Verbruik in aan-modus (SDR)	15 W	18W	26W

Mentions réglementaires

Mention	FR	EN	DE	ES	IT	NL
Directive basse tension (LVD)	Ce produit est conforme à la directive 2014/35/UE relative à la basse tension (LVD) via l'application de la norme harmonisée EN IEC 62368-1:2020/A11:2020.	This product complies with Directive 2014/35/EU (Low Voltage Directive - LVD) by applying harmonised standard EN IEC 62368-1:2020/A11:2020.	Dieses Produkt entspricht der Richtlinie 2014/35/EU (Niederspannungsrichtlinie - LVD) durch Anwendung der harmonisierten Norm EN IEC 62368-1:2020/A11:2020.	Este producto cumple con la Directiva 2014/35/UE (LVD) mediante la aplicación de la norma armonizada EN IEC 62368-1:2020/A11:2020.	Questo prodotto è conforme alla Direttiva 2014/35/UE (LVD) tramite l'applicazione della norma armonizzata EN IEC 62368-1:2020/A11:2020.	Dit product voldoet aan Richtlijn 2014/35/UE (Laagspanningsrichtlijn - LVD) door toepassing van de geharmoniseerde norm EN IEC 62368-1:2020/A11:2020.
Directive CEM et RED	Conforme à la directive 2014/30/UE (CEM) et à la directive 2014/53/UE (RED) pour les fonctions de connectivité sans fil, via les normes harmonisées suivantes : EN 301 489-1, EN 301 489-3, EN 301 489-17, EN 300 328, EN 301 893, EN 300 440, EN 303 340, EN 303 372-2, EN 62311, EN 62479, EN 50663, EN 50665.	Compliant with Directive 2014/30/EU (EMC) and Directive 2014/53/EU (RED) for wireless connectivity functions, according to the following harmonised standards: EN 301 489-1, EN 301 489-3, EN 301 489-17, EN 300 328, EN 301 893, EN 300 440, EN 303 340, EN 303 372-2, EN 62311, EN 62479, EN 50663, EN 50665.	Konform mit der Richtlinie 2014/30/EU (EMV) und der Richtlinie 2014/53/EU (RED) für drahtlose Konnektivitätsfunktionen gemäß den folgenden harmonisierten Normen: EN 301 489-1, EN 301 489-3, EN 301 489-17, EN 300 328, EN 301 893, EN 300 440, EN 303 340, EN 303 372-2, EN 62311, EN 62479, EN 50663, EN 50665.	Cumple con la Directiva 2014/30/UE (EMC) y la Directiva 2014/53/UE (RED) para funciones de conectividad inalámbrica, según las siguientes normas armonizadas: EN 301 489-1, EN 301 489-3, EN 301 489-17, EN 300 328, EN 301 893, EN 300 440, EN 303 340, EN 303 372-2, EN 62311, EN 62479, EN 50663, EN 50665.	Conforme alla Direttiva 2014/30/UE (EMC) e alla Direttiva 2014/53/UE (RED) per le funzioni di connettività wireless, secondo le seguenti norme armonizzate: EN 301 489-1, EN 301 489-3, EN 301 489-17, EN 300 328, EN 301 893, EN 300 440, EN 303 340, EN 303 372-2, EN 62311, EN 62479, EN 50663, EN 50665.	Voldoet aan Richtlijn 2014/30/UE (EMC) en Richtlijn 2014/53/UE (RED) voor draadloze connectiviteitsfuncties, volgens de volgende geharmoniseerde normen: EN 301 489-1, EN 301 489-3, EN 301 489-17, EN 300 328, EN 301 893, EN 300 440, EN 303 340, EN 303 372-2, EN 62311, EN 62479, EN 50663, EN 50665.
Conformité RoHS	Ce produit est conforme à la directive 2011/65/UE (RoHS) modifiée par la directive (UE) 2015/863 concernant la restriction de substances dangereuses.	This product complies with Directive				
Eco-conception et étiquetage énergétique	Ce produit respecte les exigences du règlement (UE) 2019/2021 relatif à l'éco-conception et du règlement (UE) 2019/2013 relatif à l'étiquetage énergétique des écrans électroniques.	This product meets the requirements of Regulation (EU) 2019/2021 on ecodesign and Regulation (EU) 2019/2013 on energy labelling of electronic displays.	Dieses Produkt erfüllt die Anforderungen der Verordnung (EU) 2019/2021 zur umweltgerechten Gestaltung und der Verordnung (EU) 2019/2013 zur Energiekennzeichnung elektronischer Displays.	Este producto cumple con los requisitos del Reglamento (UE) 2019/2021 sobre diseño ecológico y del Reglamento (UE) 2019/2013 sobre etiquetado energético de pantallas electrónicas.	Questo prodotto soddisfa i requisiti del Regolamento (UE) 2019/2021 sulla progettazione ecocompatibile e del Regolamento (UE) 2019/2013 sull'etichettatura energetica dei display elettronici.	Dit product voldoet aan de vereisten van Verordening (EU) 2019/2021 inzake ecologisch ontwerp en Verordening (EU) 2019/2013 inzake energie-etikettering van elektronische beeldschermen.

equinOxe

Importé par / Imported by / Importiert von / Importado por /

Importato da / Geïmporteerd door

Sunroad Equipment ZA Caumont II - 20 rue Pierre de Fermat

11200 LEZIGNAN-CORBIERES (France)

Tél : +33 (0)4 68 44 16 24

